



# FARETE

7/8 SETTEMBRE 2022

INGRESSO NORD PAD. 14 - 15 - 18

| B O L O G N A F I E R E > }

**CATALOGO ESPOSITORI**

# I NOSTRI PRINCIPALI ACCREDITAMENTI



**ACCREDITATA SAAS**  
per emissione della  
**Certificazione Etica**

## SA8000:2014

Afferma il tuo impegno verso la  
**RESPONSABILITÀ  
SOCIALE D'IMPRESA**

In corso di accreditamento ACCREDIA  
per emissione della  
**Certificazione**

**UNI/PdR 125:2022**

## PARITÀ DI GENERE

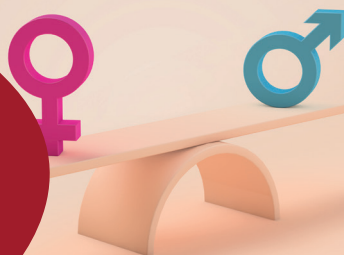

In corso di accreditamento ACCREDIA  
per emissione della  
**Asserzione Etica**

## ESG

**ENVIROMENTAL SOCIAL GOVERNANCE**

**QUALITÀ  
SOSTENIBILITÀ  
SICUREZZA  
AMBIENTE**  
*ed altri*

**GCERTI ITALY ASSESSMENT & CERTIFICATION S.R.L.**  
ENTE di CERTIFICAZIONE e FORMAZIONE

SEDI LEGALI E COMMERCIALI  
Viale Virgilio, 58/C  
41123 Modena (MO)

Via Corso Unione Sovietica, 115  
10134 Torino (TO)

WHATSAPP AVAILBLE  
Dr. Michele Gallo  
CHIEF EXECUTIVE OFFICER  
☎ +39 331.291.43.14

SEDE OPERATIVA  
SS Sannitica Km 8.5  
80026 Casoria (NA)

☎ +39 081.75.77.110

EMAIL  
@ [direzione@gcerti.it](mailto:direzione@gcerti.it)

WEB:  
🌐 [www.gcerti.it](http://www.gcerti.it)



ACCREDITATA ACCREDIA  
per emissione della  
Certificazione Anticorruzione

# ISO 37001:2016

SISTEMA DI GESTIONE  
ANTICORRUZIONE



ACCREDITATA ACCREDIA  
per emissione della  
Certificazione

# ISO 39001:2016

SISTEMA DI GESTIONE  
SICUREZZA STRADALE



RICONOSCIUTA DA ACCREDIA  
tramite il verificatore ambientale CCC

# REGOLAMENTO EMAS

(CE/1221/2009)

SISTEMA COMUNITARIO  
DI ECOGESTIONE E AUDIT



scopri l'elenco completo su [www.gcerti.it](http://www.gcerti.it)

ACCREDIA  
L'ENTE ITALIANO DI ACCREDITAMENTO  
SGQ N°150A





[www.scatolificiomedicinese.com](http://www.scatolificiomedicinese.com) | [f](#) | [i](#) | [in](#)

## IL PARTNER PER VALORIZZARE IL TUO PACKAGING

**Flessibilità, consulenza e affidabilità** sono i valori che lo *Scatolificio Medicinese* porta avanti fin dal 1974 e attualmente grazie ad una continua formazione e l'investimento in macchinari ad **alta qualità di stampa**, incrementando la propria efficienza produttiva. La nostra realtà riserva grande **attenzione al tema della sostenibilità** in tutti i processi produttivi, dal rispetto del territorio e dell'ambiente fino alla cura della materia prima.



### ESPOSITORI

Progettiamo e realizziamo espositori in cartone ondulato di diverse tipologie, attraverso l'impiego di differenti materiali o accessori.

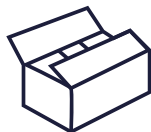

### SCATOLE AMERICANE

Garantiscono una protezione completa del prodotto grazie ad un'ottima resistenza. Puoi trovarle in differenti misure e colori, la stampa in offset o flexo.



### SCATOLE FUSTELLATE

Sono particolarmente resistenti, rendendo il contenuto protetto durante il trasporto. Facili da usare, sono disponibili in diversi modelli e misure adatte ad ogni esigenza.



# FARETE

7/8 SETTEMBRE 2022

INGRESSO NORD PAD. 14 - 15 - 18

| B O L O G N A F I E R E > }

## CATALOGO ESPOSITORI

Main Partner:



**AZIMUT**  
CAPITAL MANAGEMENT

**TOYOTA**

MATERIAL HANDLING



 **CONFINDUSTRIA  
SERVIZI**  
Le Convenzioni RetIndustria



**FAV** 1844  
SCUOLA DI INDUSTRIAL MANAGEMENT  
CONFINDUSTRIA EMILIA AREA CENTRO

 **NUOVA  
DIDACTICA**  
SCUOLA DI MANAGEMENT  
CONFINDUSTRIA EMILIA AREA CENTRO



HYBRIDSTORE

  
**Buonristoro**  
VENDING GROUP

Organizzato da **FARE SRL** con socio unico, Via San Domenico 4 -40124 Bologna  
Fare Srl declina ogni responsabilità per eventuali omissioni, errate indicazioni e descrizioni, incertezze, errori di stampa ancorchè relativi alle ragioni sociali degli espositori od ai numeri di posteggio, riservandosi di modificare le assegnazioni già effettuate.



# **Abbigliamento Personalizzato**

*[www.arem.it](http://www.arem.it) - [www.aremitaliashop.com](http://www.aremitaliashop.com)*

**RICAMI**

**STAMPE**

*Per aziende, industrie, associazioni, sport,  
su t-shirt - cappelli - giacche - zaini*

**A** **Arem**<sup>®</sup>

Via Newton, 30

40017 - San Giovanni in Persiceto - Bologna - Italy

Tel +39 051 826075 - 051 824201

P.IVA IT01711041200



## INDICE

Programma eventi	6
Programma workshop	8
Gli stand di Farete	16
Elenco alfabetico degli espositori	23
Appendice elenco alfabetico espositori	159
Elenco espositori per filiera	161

## MERCOLEDÌ 7 SETTEMBRE 2022

---

ore 9.00 Apertura stand

---

ore 10.00 **ASSEMBLEA PUBBLICA DI  
CONFINDUSTRIA EMILIA**

- > Relazione **VALTER CAIUMI**  
*Presidente di Confindustria Emilia Area Centro*
- > Intervento **ALEX BELLINI**  
*Esploratore,  
ci parlerà di sostenibilità.*
- > Intervento **MARCO SAVINI**  
*Fondatore di Big Rock,  
ci parlerà di metaverso.*
- > Modera **EDOARDO D'ELIA**  
*Università di Bologna*

*Durante i lavori dell'assemblea gli stand non saranno operativi.*

ore 15.30 > **VIRTUS SEGAFREDO BOLOGNA:  
relazione tra sport e azienda,  
un'opportunità internazionale**  
Convegno a cura di:  
*Virtus Segafredo Bologna*  
**Sala VIP - Ammezzato 14-15**

---



## GIOVEDÌ 8 SETTEMBRE 2022

ore 9.00 Apertura stand

ore 16.00 Convegno a cura dei Giovani Imprenditori di Confindustria Emilia

### **FUTURE VALLEY RESTART**

> Interverranno

#### **MICHELE POGGIPOLINI**

*Presidente Giovani Imprenditori  
Confindustria Emilia Area Centro*

> Finanza

#### **MONICA LIVERANI**

*A.D. Azimut Capital Management Emilia-Romagna Marche  
e Umbria e Chief Sustainability Officer di Azimut Holding Spa*

#### **CLAUDIO BASSO**

*Chief Investment Officer di Azimut Investments SA*

#### **FRANCESCO RAMAZZOTTI**

*Head of Products, Partnership & Open Banking - B-Ilty*

#### **FABIO NALUCCI**

*CEO & Founder Gellify Srl*

> Società e Sviluppo

#### **MATTEO MACCAGNAN**

*Amministratore Delegato e Partner Studio Torta Spa*

#### **ANDREA MALACRIOLA**

*Amministratore Delegato Adecco*

> Voci di impresa

#### **MATTEO BORSARI**

*Direttore Comunicazione Florim Ceramiche Spa SB*

#### **ANDREA MOSCHETTI**

*Presidente FAAC Spa*

#### **FRANCO STEFANI**

*Presidente Modula Spa*

Conducono: **Alessandro Milan** e **Leonardo Manera**

## MERCOLEDÌ 7 SETTEMBRE 2022

<b>Sfide e scelte imprenditoriali nell'attuale contesto economico</b> Workshop a cura di Azimut Capital Management	12.00 13.00	Piazza Azimut Pad. 18
<b>Euronext Growth: la quotazione come opportunità di crescita</b> Workshop a cura di Azimut Capital Management	12.00 13.00	Sala Meeting Azimut Sala Opera
<b>Metaverso e istruzione</b> Workshop a cura di Azimut Capital Management	13.00 14.00	Piazza Azimut Pad. 18
<b>Servizi di analisi per le imprese</b> Workshop a cura di Azimut Capital Management	13.00 14.00	Sala Meeting Azimut Sala Opera
<b>Il contesto di mercato e la protezione degli attivi aziendali</b> Workshop a cura di Azimut Capital Management	14.00 15.00	Piazza Azimut Pad. 18
<b>Lending estero e piattaforme bancarie</b> Workshop a cura di Azimut Capital Management	14.00 15.00	Sala Meeting Azimut Sala Opera
<b>Way Out: applicazioni innovative e scelte sostenibili per il business</b> Workshop a cura di Fondazione Aldini Valeriani	14.00 15.00	Sala 1 Pad. 14
<b>Come l'innovazione può salvare una vita: soluzioni tecnologiche applicate alla sicurezza sul lavoro ed incentivi per l'acquisto</b> Workshop a cura di Dinets	14.00 15.00	Sala 2 Pad. 14
<b>L'attraction e la retention dei talenti. La metodologia dell'assessment experience</b> Workshop a cura di Adecco	14.00 15.00	Sala 3 Pad. 14
<b>Patrimonio e impresa di famiglia: una strategia di trasmissione dei "valori" nel tempo</b> Workshop a cura di LS Lexjus Sinacta	14.00 15.00	Sala 4 Pad. 14
<b>Brand e Storydoing</b> Workshop a cura di Inside	14.00 15.00	Sala 5 Pad. 14
<b>Farete Up: Investire in startup, riconoscere le opportunità del mercato</b> - Workshop a cura dell'Area Ricerca, Innovazione e Sostenibilità di Confindustria Emilia Area Centro e AlmaCube	14.30 15.30	Open Hub Arena Pad. 18
<b>Come gestire gli INCOTERMS 2020: novità, aspetti legali e suggerimenti pratici</b> Workshop a cura dell'Area Fisco e Diritto d'Impresa Nazionale e Internazionale di Confindustria Emilia Area Centro	14.30 15.30	Area Tax & Legal Global Services Pad. 18
<b>Direct lending e forme alternative di finanziamento</b> Workshop a cura di Azimut Capital Management	15.00 16.00	Piazza Azimut Pad. 18

<b>Criptovalute: una nuova asset class?</b> Workshop a cura di Azimut Capital Management	15.00 16.00	Sala Meeting Azimut Sala Opera
<b>Sostenibilità: non solo ambiente</b> Workshop a cura di Barbieri & Associati	15.15 16.15	Sala 1 Pad. 14
<b>Neuromarketing per il B2B: come rendere la tua comunicazione aziendale davvero efficace</b> Workshop a cura di B Side	15.15 16.15	Sala 2 Pad. 14
<b>Lo sviluppo sostenibile: un'opportunità per l'impresa</b> Workshop a cura di La Scala	15.15 16.15	Sala 3 Pad. 14
<b>La sostenibilità dei rischi di fornitura</b> Workshop a cura di NCG Network Consulting Group	15.15 16.15	Sala 4 Pad. 14
<b>E-commerce che vendono! Esempi e case history di successo</b> Workshop a cura di Inside	15.15 16.15	Sala 5 Pad. 14
<b>Parliamo insieme di travel security</b> Workshop a cura dell'Area Ambiente e Sicurezza di Confindustria Emilia Area Centro	15.30 17.00	ESG Area Pad. 15
<b>Manifattura digitale e change management nel mondo manifatturiero</b> Workshop a cura di Gellify	15.30 16.30	Open Hub Arena Pad. 18
<b>La policy per la gestione degli attivi aziendali</b> Workshop a cura di Azimut Capital Management	16.00 17.00	Sala Meeting Azimut Sala Opera
<b>Incontro tra soluzioni di investimento e finanziamenti alternativi</b> Workshop a cura di Azimut Capital Management	16.00 17.00	Piazza Azimut Pad. 18
<b>Operazioni commerciali negli USA focus su contratti di distribuzione e consignment stock</b> Workshop a cura dell'Area Fisco e Diritto d'Impresa Nazionale e Internazionale di Confindustria Emilia Area Centro	16.15 17.00	Area Tax & Legal Global Services Pad. 18
<b>Il porto di Ravenna driver per lo sviluppo del sistema industriale e logistico dell'Emilia-Romagna</b> Workshop a cura di Port of Ravenna	16.30 18.30	Sala 1 Pad.14
<b>In-sicurezza informatica. È ora di agire per rendere l'azienda più protetta e assicurabile</b> Workshop a cura di Assiteca	16.30 17.30	Sala 2 Pad.14
<b>AAA Nuovi Leaders cercasi: guidare le organizzazioni in tempi complessi</b> Workshop a cura di Nuova Didactica	16.30 17.30	Sala 3 Pad. 14
<b>Valorizzare la proprietà intellettuale come asset strategico per la competitività: nuove sfide e best practice</b> Workshop a cura di Luppi Intellectual Property	16.30 17.30	Sala 4 Pad. 14

<b>Umanità aumentata: il futuro... che non t'aspetti!</b> Workshop a cura di Youfm	16.30 17.30	Sala 5 Pad. 14
<b>SEO: l'importanza di essere visibili sul web per la crescita dell'impresa</b> Workshop a cura di Jebo	16.30 17.30	Open Hub Arena Pad. 18
<b>Le sollecitazioni del mercato su sostenibilità ambientale ed economia circolare</b> Workshop a cura Confindustria Emilia Area Centro in partnership con TUV Italia	17.00 18.00	ESG Area Pad. 15
<b>Piattaforme Fintech a servizio delle Imprese</b> Workshop a cura di Azimut Capital Management	17.00 18.00	Piazza Azimut Pad. 18
<b>Equity Crowdfunding: un canale per raccogliere capitali di rischio per la propria impresa, attraverso piattaforme web</b> Workshop a cura di Azimut Capital Management	17.00 18.00	Sala Meeting Azimut Sala Opera
<b>Il Giardino Welfare - La soluzione per le aziende virtuose</b> Workshop a cura di Hydroplants	17.45 18.45	Sala 2 Pad. 14
<b>Gestisci in digitale la relazione tra Servizio Payroll, Azienda e Dipendenti</b> Workshop a cura di Hit Servizi Emilia	17.45 18.45	Sala 3 Pad. 14
<b>Da 0 a 100+: Come reclutare campioni e farli vincere!</b> Workshop a cura di Guru Jobs	17.45 18.30	Sala 4 Pad. 14

## GIOVEDÌ 8 SETTEMBRE 2022

<b>Le nuove sfide del lavoro ibrido e della collaborazione aziendale</b> Workshop a cura di Etic	09.00 10.00	Sala 1 Pad. 14
<b>Come portarsi a casa 1000 lead e non vendergli nulla</b> Workshop a cura di C.M.S.	09.00 10.00	Sala 2 Pad. 14
<b>La virtualizzazione e il digital twin per guidare il processo industriale e la gestione dell'edificio. Visioon+, la nostra versione di total cost of ownership e una nuova visione del costruire</b> Workshop a cura di Garc	09.00 10.00	Sala 3 Pad. 14
<b>Sviluppo e monitoraggio dei clienti esteri nel nuovo scenario internazionale</b> Workshop a cura di Cribis	09.00 10.00	Sala 4 Pad. 14
<b>La Sostenibilità che genera profitto: come integrare la Transizione Digitale ed Ecologica nei processi di business dell'impresa intelligente</b> Workshop a cura di E.C.A. Consult	09.00 10.00	Sala 5 Pad. 14

<b>Come scegliere i mercati più promettenti nell'attuale geoeconomia</b> Workshop a cura dell'Area Internazionalizzazione di Confindustria Emilia Area Centro e Prometeia	09.30 10.30	Open Hub Arena Pad. 18
<b>Blockchain e smart contract: alcuni casi pratici</b> Workshop a cura dell'Area Fisco e Diritto d'Impresa Nazionale e Internazionale di Confindustria Emilia Area Centro	10.00 11.00	Area Tax & Legal Global Services Pad. 18
<b>Sostenibilità sociale e misurazione degli impatti: punto di incontro tra profit e no profit</b> Workshop a cura di Ant	10.00 11.00	ESG Area Pad. 15
<b>Azimut Marketplace: la piattaforma digitale per gestire conto corrente aziendale, account aggregation, lending, anticipo fatture, servizi esteri</b> Workshop a cura di Azimut Capital Management	10.00 11.00	Piazza Azimut Pad. 18
<b>Passaggio generazionale</b> Workshop a cura di Azimut Capital Management	10.00 11.00	Sala Meeting Azimut Sala Opera
<b>Inside Conversion Marketing - Genera contatti potenziali - Acquisisci nuovi clienti - Aumenta il tuo fatturato - Fidelizza i tuoi clienti</b> Workshop a cura di Inside	10.00 11.00	Sala 3 Pad. 14
<b>Un confronto tra private equity, club deals e quotazione in borsa: quale alternativa scegliere per le imprese e i loro soci?</b> Workshop a cura di Marco Polo Advisor	10.15 11.15	Sala 1 Pad. 14
<b>Autosufficienza e contenimento dei costi energetici. Tutte le opportunità a disposizione delle imprese</b> Workshop a cura di Energy Intelligence	10.15 11.15	Sala 2 Pad. 14
<b>Progetti di industria 4.0 nelle PMI: incentivi e agevolazioni fiscali del PNRR 2022 che stimolano e supportano la loro implementazione</b> Workshop a cura di Macro Group	10.15 11.15	Sala 4 Pad. 14
<b>Leggere e comunicare i dati dopo Google Analytics</b> Workshop a cura di Nuova Didactica	10.15 11.15	Sala 5 Pad. 14
<b>Farete Up: open innovation: un ponte tra imprese e startup</b> Workshop a cura dell'Area Ricerca, Innovazione e Sostenibilità di Confindustria Emilia Area Centro e AlmaCube	10.30 11.30	Open Hub Arena Pad. 18
<b>I rapporti commerciali tra Italia e Regno Unito nell'era post-Brexit</b> Workshop a cura dell'Area Fisco e Diritto d'Impresa Nazionale e Internazionale di Confindustria Emilia Area Centro	11.00 11.30	Area Tax & Legal Global Services Pad. 18
<b>La rivoluzione del mondo obbligazionario e l'impatto sulle aziende</b> Workshop a cura di Azimut Capital Management	11.00 12.00	Piazza Azimut Pad. 18
<b>Azimut Libera Impresa e le aziende</b> Workshop a cura di Azimut Capital Management	11.00 12.00	Sala Meeting Azimut Sala Opera

<b>Come accelerare l'innovazione: L'importanza della perizia giurata come documento di supporto nel "Nuovo Patent Box" e nei crediti d'imposta "Investimenti Sostenibili" e "R&amp;S".</b> Workshop a cura di Sinergie Tecnologiche	11.30 12.30	Sala 1 Pad. 14
<b>Management dell'innovazione e Standard ISO 56000: cosa fare, come farlo</b> Workshop a cura di Lapetre	11.30 12.30	Sala 2 Pad. 14
<b>Siti e negozi online scritti per vendere</b> Workshop a cura di Inside	11.30 12.30	Sala 3 Pad. 14
<b>Impact marketing</b> Workshop a cura di Weevo	11.30 12.30	Sala 4 Pad. 14
<b>Crisi d'impresa, ESG e linee guida EBA: come presentarsi in banca ed essere più preparati, affidabili e in linea con le nuove normative</b> Workshop a cura di Sistemi	11.30 12.30	Sala 5 Pad. 14
<b>Ambiti applicativi della robotica collaborativa</b> Workshop a cura di Stima e Universal Robots	11.30 12.30	Open Hub Arena Pad. 18
<b>Negoziare all'Estero: galateo degli affari e stili negoziali</b> Workshop a cura dell'Area Fisco e Diritto d'Impresa Nazionale e Internazionale Confindustria Emilia Area Centro	12.00 12.30	Area Tax & Legal Global Services Pad. 18
<b>Sostenibilità di impresa</b> Workshop a cura di Azimut Capital Management	12.00 13.00	Sala Meeting Azimut Sala Opera
<b>Infrastrutture e real assets ESG</b> Workshop a cura di Azimut Capital Management	12.00 13.00	Piazza Azimut Pad. 18
<b>TOYOTA, opportunità per il territorio. Dalla via Emilia, produzione, vendita e servizi di eccellenza.</b> Workshop a cura di Toyota Material Handling Italia	12.45 13.45	Sala 1 Pad. 14
<b>Business to Human: come costruire una comunicazione B2B Human centered attraverso il Design Thinking</b> Workshop a cura di Proxima	12.45 13.45	Sala 2 Pad. 14
<b>Occupiamoci di apprendistato</b> Workshop a cura di Fondazione Aldini Valeriani	12.45 13.45	Sala 3 Pad. 14
<b>Come portare la produttività al massimo senza perdere di vista la sicurezza</b> Workshop a cura di iCom	12.45 13.45	Sala 4 Pad. 14
<b>Metaverso, criptovalute e NFT: opportunità per le imprese e i professionisti</b> Workshop a cura dell'Ordine dei Dottori Commercialisti e degli Esperti Contabili di Bologna	12.45 13.45	Sala 5 Pad. 14

<b>Wealth Planning e Asset Protection per gli attivi aziendali</b> Workshop a cura di Azimut Capital Management	13.00 14.00	Piazza Azimut Pad. 18
<b>Intelligenza artificiale a servizio delle aziende</b> Workshop a cura di Azimut Capital Management	13.00 14.00	Sala Meeting Azimut Sala Opera
<b>Venture capital e private equity</b> Workshop a cura di Azimut Capital Management	14.00 15.00	Piazza Azimut Pad. 18
<b>Approccio olistico e creazione di valore</b> Workshop a cura di Azimut Capital Management	14.00 15.00	Sala Meeting Azimut Sala Opera
<b>Come accelerare l'innovazione: strumenti finanziari evoluti per lo sviluppo di medie e grandi imprese - Accordi per l'innovazione e PNRR</b> Workshop a cura di Sinergie Tecnologiche	14.00 15.00	Sala 1 Pad. 14
<b>Tempi e metodi moderni: strumenti digitali per rilevare il tempo degli operatori nelle aziende manifatturiere</b> Workshop a cura di Logikamente	14.00 15.00	Sala 2 Pad. 14
<b>Mutui e liquidità per le imprese, come sfruttare gli strumenti messi a disposizione da Banca Progetto per garantire lo sviluppo</b> Workshop a cura di Banca Progetto	14.00 15.00	Sala 3 Pad. 14
<b>SRG 88088, lo standard accreditato per certificare la sostenibilità</b> Workshop a cura di Praxis Consulting	14.00 15.00	Sala 4 Pad. 14
<b>La digitalizzazione contro le disuguaglianze</b> Workshop a cura dell'Ordine dei Dottori Commercialisti e degli Esperti Contabili di Bologna	14.00 15.00	Sala 5 Pad. 14
<b>Dati e matematica per l'industria</b> Workshop a cura di Ammagamma	14,30 15,30	Open Hub Arena Pad.18
<b>Nuovi Mega Trends - Strategie e strumenti giuridici a disposizione</b> Workshop a cura dell'Area Fisco e Diritto d'Impresa Nazionale e Internazionale di Confindustria Emilia Area Centro	14.30 15.30	Area Tax & Legal Global Services Pad. 18
<b>Direct Lending, piattaforme Fintech e sviluppo aziendale</b> Workshop a cura di Azimut Capital Management	15.00 16.00	Piazza Azimut Pad. 18
<b>Responsabilità sociale d'impresa</b> Workshop a cura di Azimut Capital Management	15.00 16.00	Sala Meeting Azimut Sala Opera
<b>Leadership Quantica: l'intenzionalità creatrice in azienda</b> Workshop a cura di Quantum Leadership	15.15 16.15	Sala 1 Pad.14
<b>Farete Up: gestire la proprietà intellettuale nei progetti collaborativi</b> Workshop a cura dell'Area Ricerca, Innovazione e Sostenibilità di Confindustria Emilia Area Centro e AlmaCube	15.15 16.15	Sala 2 Pad. 14

<b>L'importanza di una check di controllo sulla sicurezza aziendale alla luce della nuova normativa</b> Workshop a cura di Nuova Didactica	15.15 16.15	Sala 3 Pad. 14
<b>Citrix offre soluzioni di accesso sicuro che proteggono le applicazioni aziendali dalle minacce alla sicurezza, senza penalizzare l'esperienza dei dipendenti</b> Workshop a cura di Gendata	15.15 16.15	Sala 4 Pad. 14
<b>Agenda per le imprese di qualità in momenti difficili: Tornare in melius</b> Workshop a cura di La Scala	15.15 16.15	Sala 5 Pad. 14
<b>Il progetto Newskin: l'open innovation test bed che facilita l'adozione di soluzioni nanotecnologiche</b> Workshop a cura del Consorzio New Skin	15.30 16.30	Open Hub Arena Pad.18
<b>International remote work: la gestione del personale internazionale in nuovi contesti organizzativi</b> Workshop a cura dell'Area Fisco e Diritto d'Impresa Nazionale e Internazionale di Confindustria Emilia Area Centro	16.00 16.40	Area Tax & Legal Global Services Pad. 18
<b>AI e tecnologie cognitive per la forza lavoro connessa</b> Workshop a cura di Cloudvision	16.30 17.30	Open Hub Arena Pad.18
<b>Visione ed intelligenza artificiale in industria 4.0 e smart cities: tecnologie mature per risposte concrete</b> Workshop a cura di Deep Vision Consulting	16.30 17.30	Sala 1 Pad. 14
<b>Mobilità integrata, digitalizzazione e rendicontazione spese aziendali con TBusiness</b> Workshop a cura di Telepass	16.30 17.30	Sala 2 Pad. 14
<b>Blockchain ed alta efficienza nei processi aziendali e nei payment processors B2B e B2C</b> Workshop a cura di Decentra	16.30 17.30	Sala 3 Pad. 14
<b>Digital Transformation e transizione green "Machine as Service" con l'utilizzo di Blockchain e Stablecoin: I nuovi modelli di business "Machine Pay per Use" e servizi a beneficio del cliente finale e della collettività - Sostenibilità ed Economia Circolare</b> Workshop a cura di IQC Italian Quality Company	16.30 17.30	Sala 4 Pad. 14
<b>Integrare e finanziare tecnologie abilitanti in azienda: IoT, AI, Big Data, Digital Twin</b> Workshop a cura di Clust-ER Innovate della Regione Emilia-Romagna	16.30 17.30	Sala 5 Pad. 14





# VALFORD

## SISTEMI DI SICUREZZA



**DENTRO LA  
SICUREZZA**

CASSEFORTI - ARMADI IGNIFUGHI  
CONTROLLO ACCESSI - ANTIFURTO TV-CC  
CILINDRI MECCATRONICI - ASSISTENZA TECNICA



Via Della Meccanica, 2 - Ozzano Emilia BOLOGNA - Tel. 051.790080 - Fax 051.790049

[www.valford.it](http://www.valford.it) - [valford@valford.it](mailto:valford@valford.it)

*Innovate or Evaporate*

# Pad. 15

ESG AREA

BORSA  
TURISMO  
INDUSTRIALE

Piano terra - Pad. 14:  
Palco principale  
Sale workshop  
1 - 2 - 3 - 4 - 5

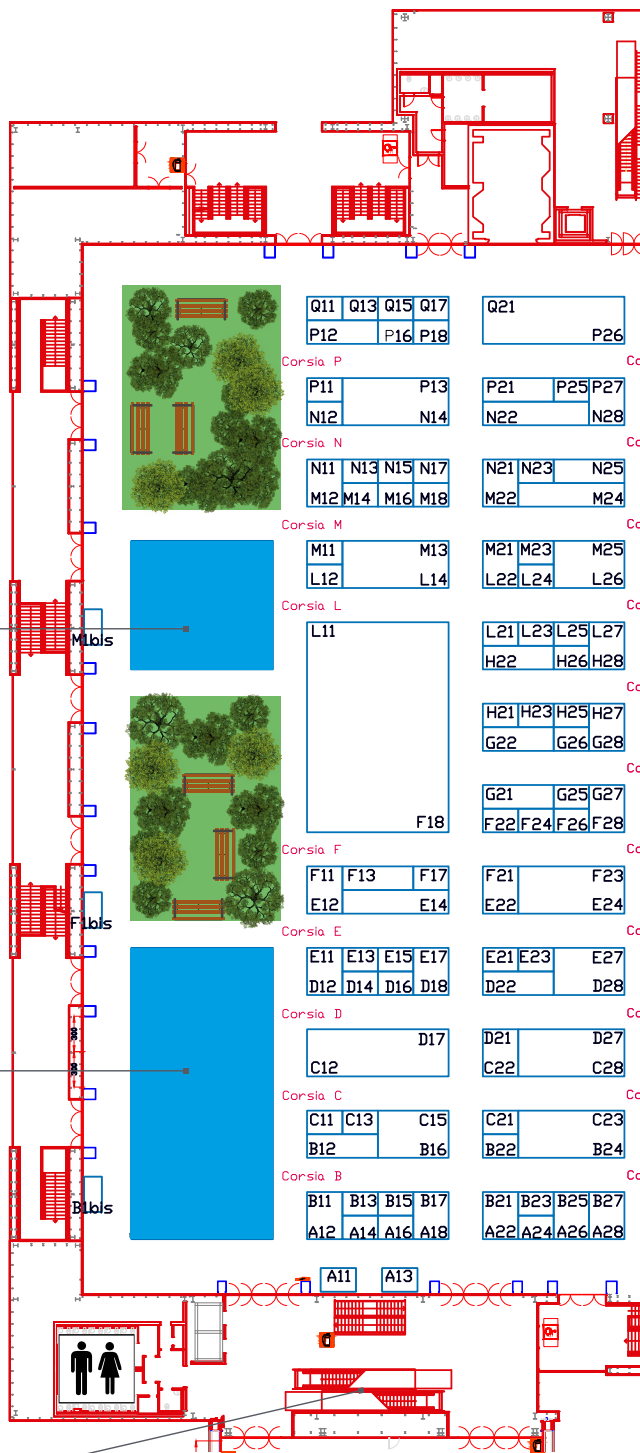

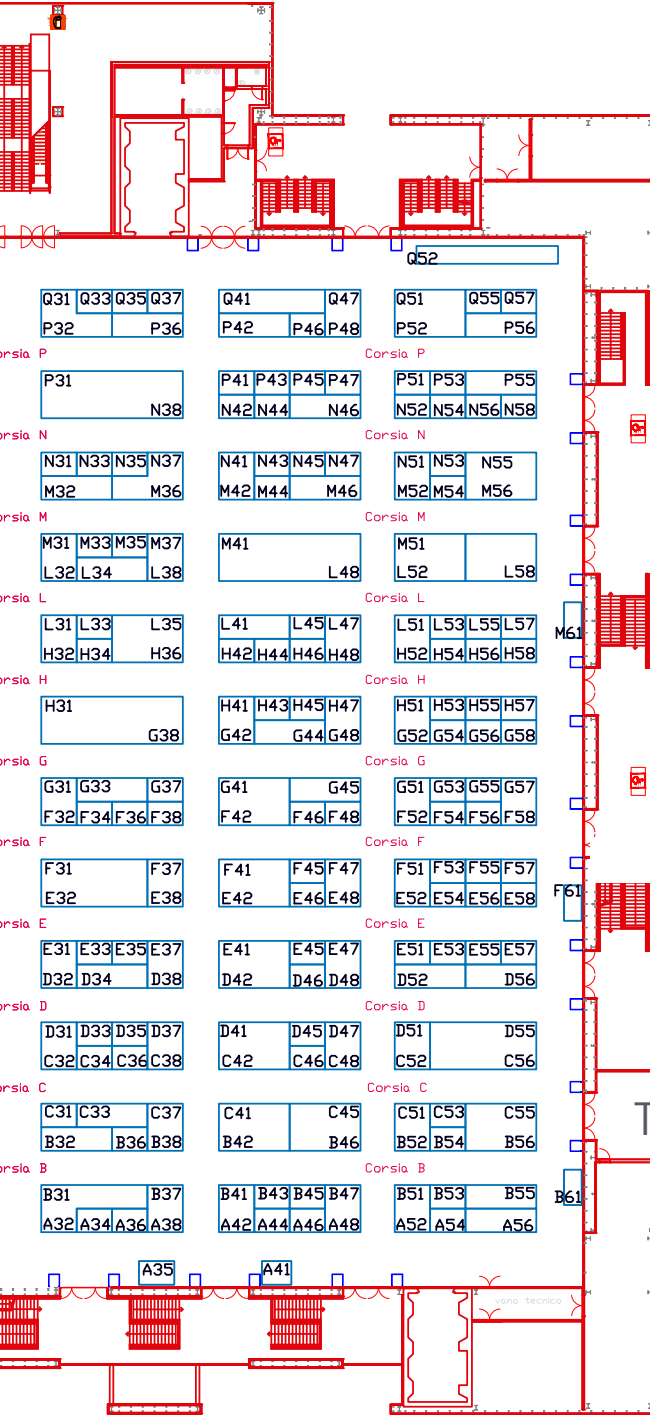

# Pad. 18

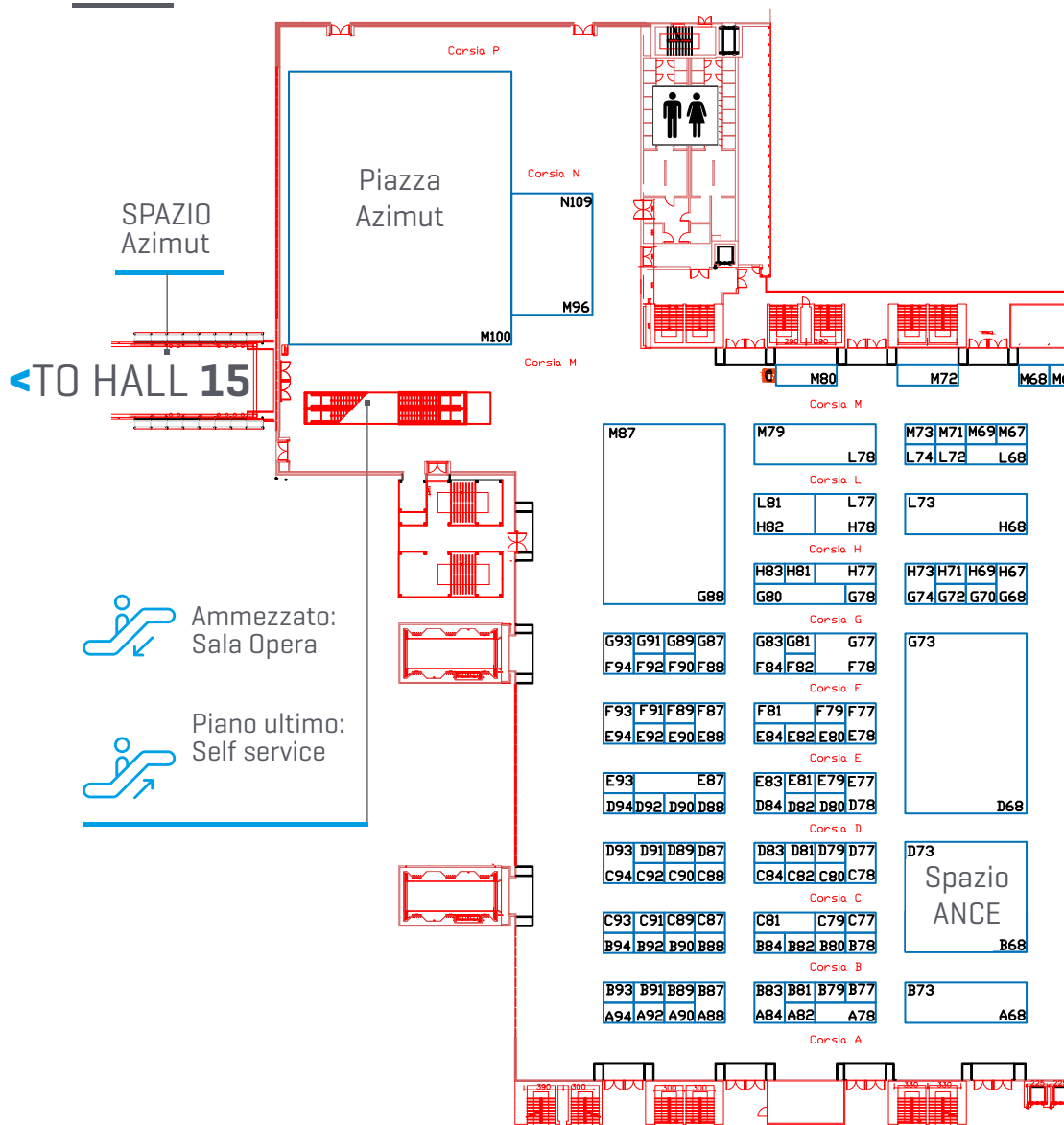



Uscita - Parcheggio  
Michelino

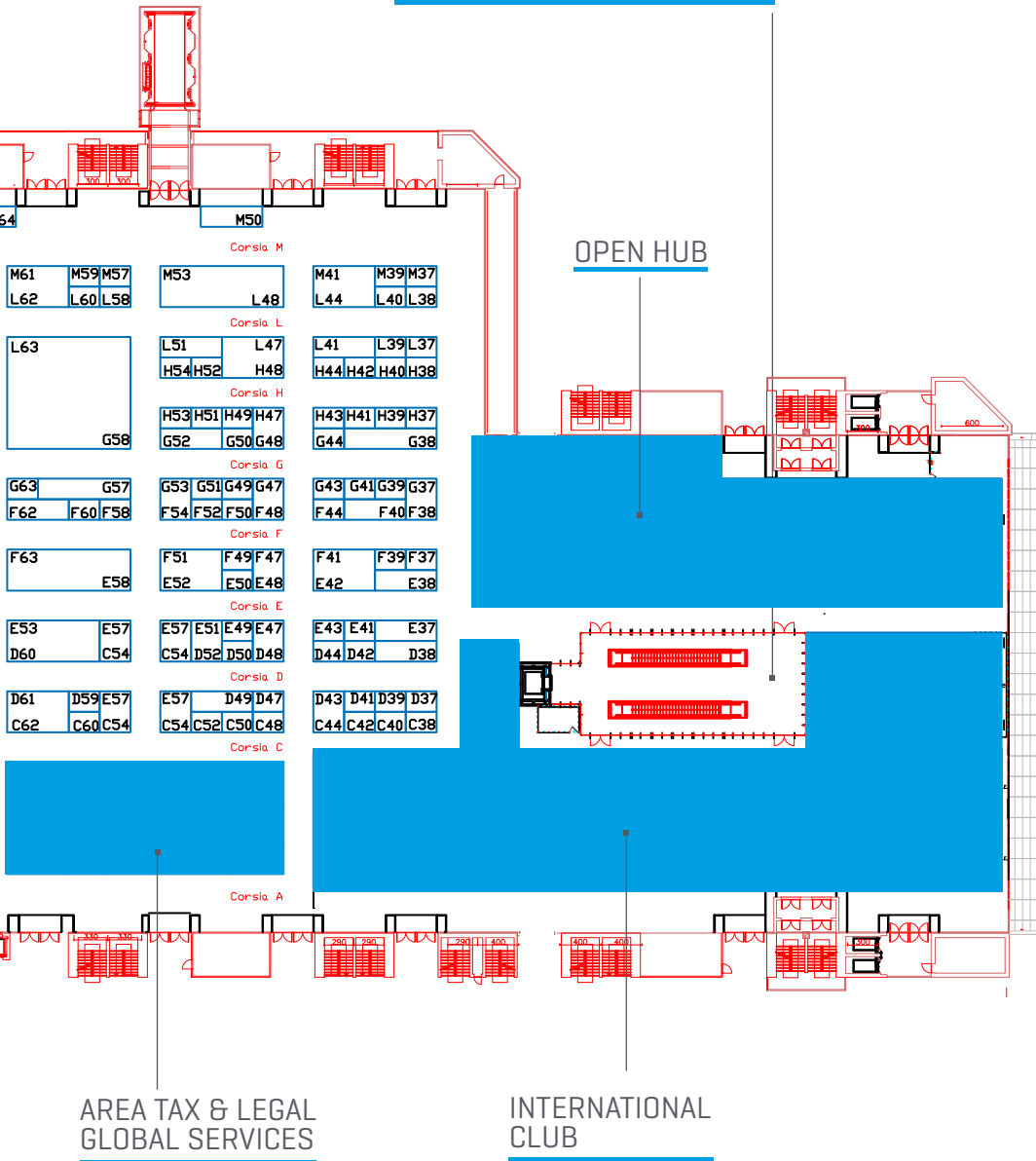

Pad.  
**14**

Piano terra

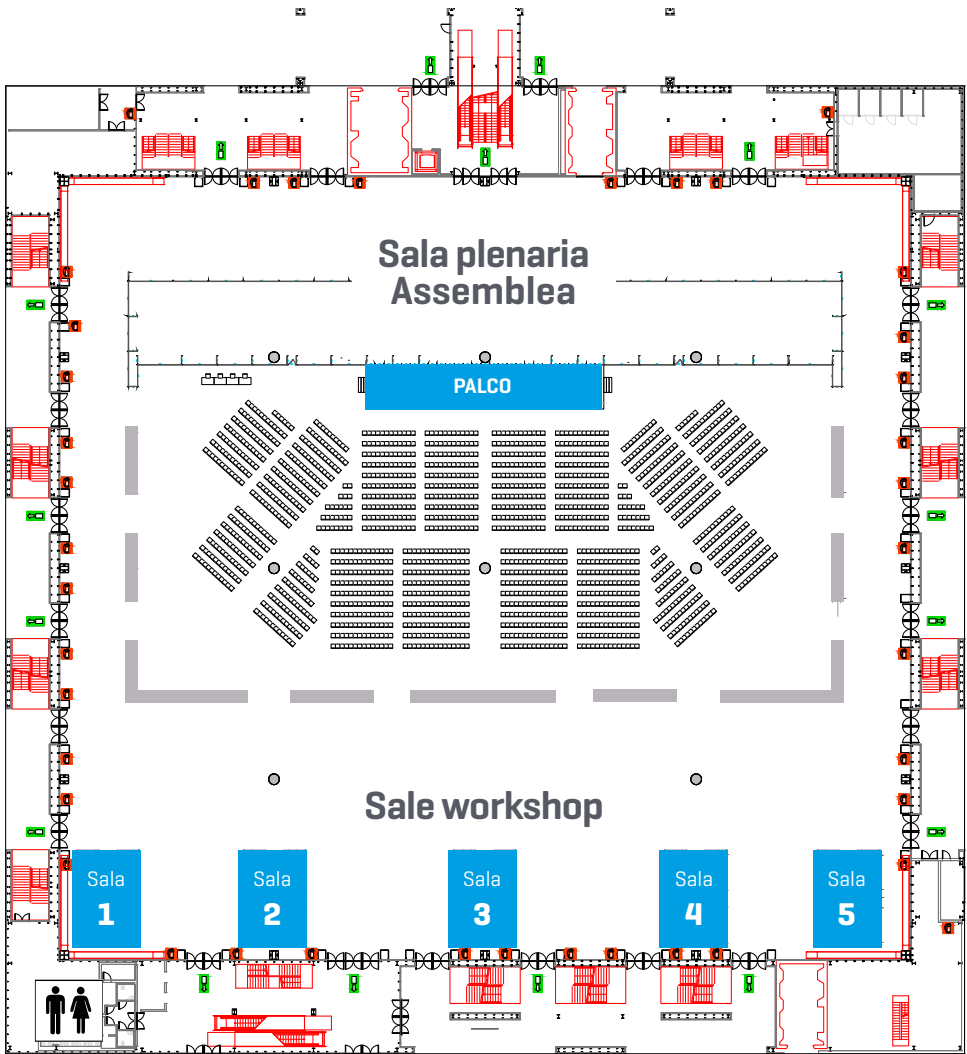



# P.M.I.

## Per Migliorare Insieme

- **PREVENZIONE CRISI D'IMPRESA,**  
A SEGUITO DELLE IMPORTANTI NOVITÀ IN VIGORE DAL  
DAL 15/07/2022 DEL CODICE DELLA CRISI D'IMPRESA
- **FINTECH**
- **LIQUIDITA' D'AZIENDA**
- **INTERNAZIONALIZZAZIONE**
- **ESG**
- **PREVENZIONE**

“  
Le persone  
non comprano  
prodotti e servizi,  
ma relazioni,  
storie e magia.

Seth Godin

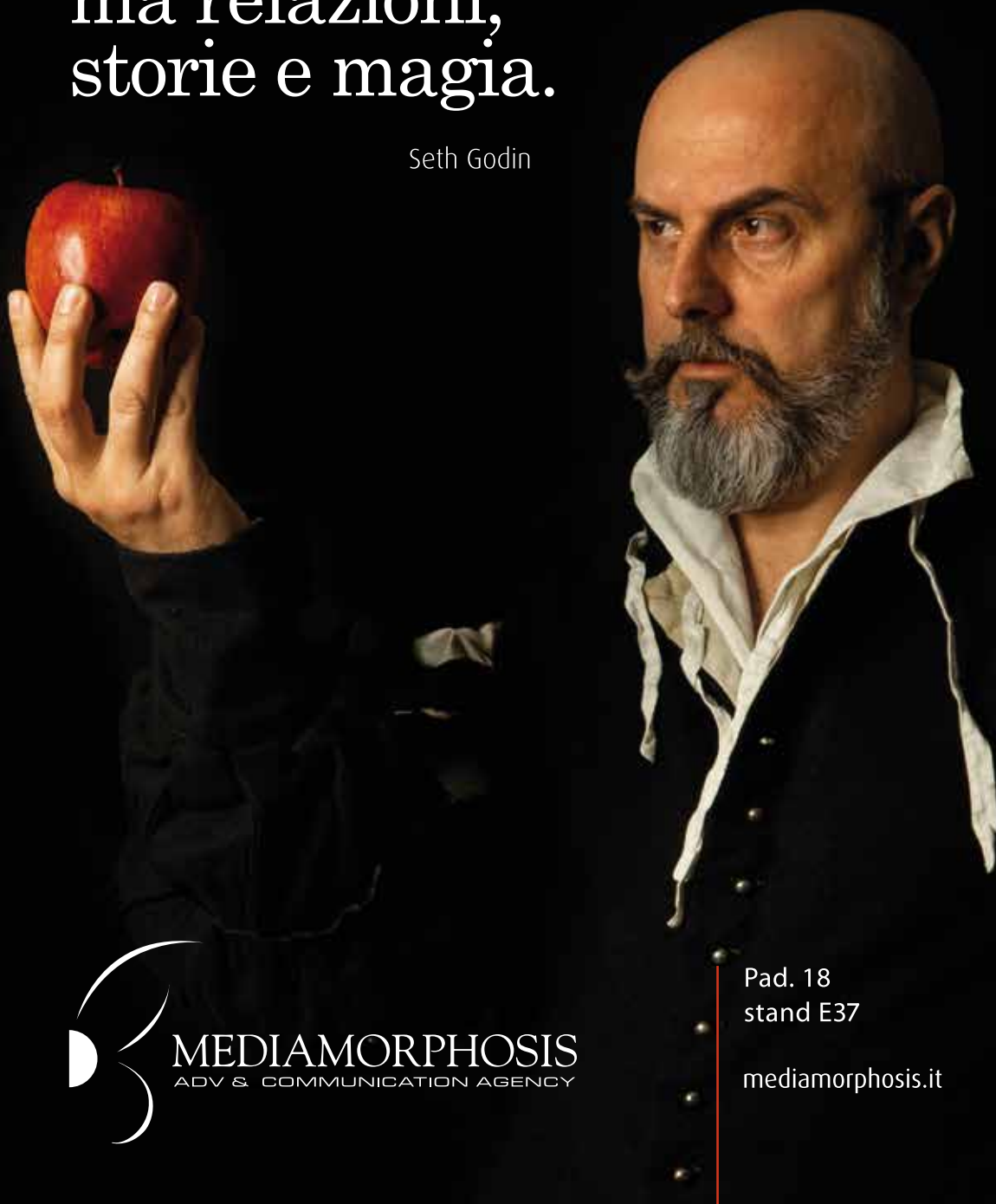





# FARETE

7/8 SETTEMBRE 2022



INGRESSO NORD PAD. 14 - 15 - 18





| B O L O G N A F I E R E > }

**ELENCO ALFABETICO  
DEGLI ESPOSITORI**

ragione sociale	pad.	stand	filiera
<b>22HBG SRL</b> Via Modena, 119 44122 Ferrara FE tel. 348 5363076 e-mail: <a href="mailto:info@22hbg.com">info@22hbg.com</a> <a href="http://www.22hbg.com">www.22hbg.com</a>	15	E58	
<p>22HBG è una "Scuderia Digitale": propone progetti personalizzati che tengono conto di particolari esigenze di scalabilità e modularità, utilizzando le migliori tecnologie e realizzando progetti che trasformano le migliori idee in soluzioni sostenibili.</p>			
<b>3D METAL SRL</b> Via XXV Aprile, 7 40012 Calderara di Reno BO tel. 051 4149150 e-mail: <a href="mailto:commerciale@3dmetal.it">commerciale@3dmetal.it</a> <a href="http://www.3dmetal.it">www.3dmetal.it</a>	15	B42 - C41	
<p>Progettazione e costruzione di particolari meccanici in stampa 3D metallo comprensivi di lavorazioni meccaniche post process, trattamenti termici e superficiali.</p>			
<b>A.W. SRL</b> Via del Progresso, 6 42015 Correggio RE tel. 0522 637755 e-mail: <a href="mailto:info@awsrl.com">info@awsrl.com</a> <a href="http://www.awsrl.com">www.awsrl.com</a>	15	B36	
<p>Azienda contoterzista, specializzata nella saldatura ad alta frequenza, che produce nei settori del medicale, cartotecnico, moda e subacquea. Disponiamo di una camera bianca e una officina interna per la realizzazione in loco e la manutenzione stampi.</p>			
<b>AB TRASMISSIONI SRL</b> Via del Curato, 35 44042 Cento FE tel. 051 901650 e-mail: <a href="mailto:info@abtrasmissioni.it">info@abtrasmissioni.it</a> <a href="http://www.abtrasmissioni.it">www.abtrasmissioni.it</a>	15	L25	
<p>Produttore di giunti elastici, è specializzata nel settore della trasmissione di potenza, nella produzione di automatismi, riscaldatori e accessori per motori industriali. Nota dal 1975 per la sua affidabilità e qualità made in Italy.</p>			
<b>ABLE TECH SRL - ARXIVAR</b> Via Mantova, 2/g 25017 Lonato del Garda BS tel. 030 9650688 e-mail: <a href="mailto:backoffice.commerciale@abletech.it">backoffice.commerciale@abletech.it</a> <a href="http://www.arxivar.it">www.arxivar.it</a>	15	C18 - D13 C22 - D21	
<p>Soluzioni di digitalizzazione per le aziende.</p>			



ragione sociale	pad.	stand	filiera
<b>ACETAIA GIUSTI</b>	18	D59	
<p>Strada Quattro Ville, 155 41123 Modena MO tel. 059 840135 e-mail: <a href="mailto:info@giusti.it">info@giusti.it</a> <a href="http://www.giusti.it">www.giusti.it</a></p>	<p><i>Acetaia Giusti è la più antica casa produttrice di Aceto Balsamico di Modena, fondata nel 1605 e guidata oggi dalla 17esima generazione della famiglia. Oltre 400 anni di storia ricca di premi e di riconoscimenti.</i></p>		
<b>ACETO BALSAMICO DEL DUCA DI ADRIANO GROSOLI DAL 1891</b>	18	E79	
<p>Via Medicine, 2340 - Fraz. San Vito 41057 Spilamberto MO tel. 059 469471 e-mail: <a href="mailto:sales@acetodelduca.it">sales@acetodelduca.it</a> <a href="http://www.acetobalsamicodelduca.it">www.acetobalsamicodelduca.it</a></p>	<p><i>Produzione e promozione dell'Aceto Balsamico di Modena IGP e dell'Aceto Balsamico Tradizionale di Modena DOP. Una tradizione che si tramanda da 5 generazioni.</i></p>		
<b>ACROW SRL</b>	18	B90	
<p>Via Berchetto, 16 10090 San Giusto Canavese TO tel. 012 4418112 e-mail: <a href="mailto:srl@pec.acrowscaffali.it">srl@pec.acrowscaffali.it</a> <a href="http://www.acrowscaffali.it">www.acrowscaffali.it</a></p>	<p><i>Carpenteria metallica specializzata nella progettazione, realizzazione e installazione di scaffali, soppalchi, cantilever, porta pallet e attrezzatura per magazzini.</i></p>		
<b>ADECCO ITALIA SPA</b>	15	B16 - C15	
<p>Via Alberto Calda, 5/c 40133 Bologna BO tel. 051 6145577 e-mail: <a href="mailto:bologna.calda@adecco.it">bologna.calda@adecco.it</a> <a href="http://www.adecco.it">www.adecco.it</a></p>	<p><i>Adecco è la società di The Adecco Group che sviluppa e valorizza il capitale umano, rispondendo alle esigenze di flessibilità e qualità delle aziende con soluzioni dedicate e servizi su misura.</i></p>		
<b>ADHR GROUP</b>	18	B80	
<p>Via Pio La Torre, 10 40013 Castel Maggiore BO tel. 051 19938540 e-mail: <a href="mailto:info@adhr.it">info@adhr.it</a> <a href="http://www.adhr.it">www.adhr.it</a></p>	<p><i>Siamo specializzati nei servizi di ricerca e selezione, formazione e gestione delle risorse umane. Conosciamo il mercato e interpretiamo i suoi cambiamenti, garantendo la massima attenzione alle esigenze delle aziende per costruire soluzioni su misura.</i></p>		

ragione sociale	pad.	stand	filiera
<b>AEPI INDUSTRIE SRL</b>	15	L32 - M31	
Via Enrico Fermi, 28 40026 Imola BO tel. 338 9953249 e-mail: <a href="mailto:marketing@aepi.it">marketing@aepi.it</a> <a href="http://www.aepi-group.it">www.aepi-group.it</a>	<i>AEPI INDUSTRIE nasce ad Imola nel 1969, ad oggi conta circa 130 dipendenti ed è specializzata in soluzioni a 360° per l'automazione industriale. Nello specifico si occupa di quadristica industriale, progettazione Hw e Sw e macchine automatiche speciali.</i>		
<b>AERCEL MATERIALI ESPANSI CELLULARI SPA</b>	15	D18 - E17	
Via G. Giordani, 2 40054 Budrio BO tel. 051 803608 e-mail: <a href="mailto:info@aercel.sogimi.com">info@aercel.sogimi.com</a> <a href="http://www.sogimi.com/aercel">www.sogimi.com/aercel</a>	<i>Distribuzione e lavorazione di materie plastiche ed espansi tecnici in Emilia Romagna e Marche.</i>		
<b>AG. GENERALE GENERALI VIA EMILIA EST PIERLUIGI BANCALE</b>	15	A14	
Via Emilia Est, 971 41122 Modena MO tel. 059 3684011 e-mail: <a href="mailto:modenaviaemiliaest@pec.agenzie.generali.com">modenaviaemiliaest@pec.agenzie.generali.com</a> <a href="http://www.agenzie.generali.it/modenaviaemiliaest">www.agenzie.generali.it/modenaviaemiliaest</a>	<i>Agenzia Generale GENERALI Via Emilia Est dal 1999, conta 60 professionisti tra dipendenti di Agenzia e collaboratori commerciali, 5 agenzie e 20.000 clienti che si affidano al nostro team di professionisti. Un vero partner di vita!</i>		
<b>AGENTI IN RETE SRL</b>	18	G72	
Via G. Mazzini, 2/3 40138 Bologna BO tel. 349 1728634 e-mail: <a href="mailto:direzione@agentiainrete.it">direzione@agentiainrete.it</a> <a href="http://www.agentinrete.it">www.agentinrete.it</a>	<i>Siamo un punto di riferimento nella consulenza in materia di Sicurezza. Specializzati nel settore condominiale ed aziendale, con particolare riferimento alla Salute e Sicurezza nei Luoghi di Lavoro.</i>		
<b>AILANTO SRL</b>	15	M46	
Via Amendola, 8 40121 Bologna BO tel. 351 8899402 e-mail: <a href="mailto:info@ailanto.io">info@ailanto.io</a> <a href="http://www.ailanto.io">www.ailanto.io</a>	<i>Ailanto Srl - Analisi, sviluppo, implementazione ed espansione di progetti blockchain per l'industria, la finanza e la governance della pubblica amministrazione.</i>		



Dal 1913 assicuriamo in tutti i rami imprese,  
professionisti e famiglie.  
Welfare aziendale per titolari  
e dipendenti delle imprese.  
Impiego del risparmio e Pensioni Integrative.



**VIA EMILIA EST**

Generali Italia

**Agenzia Generale di Modena Via Emilia Est - Via Emilia Est, 971**

**Telefono: 059-3684011 - Mail: [agenzia.modenaviaemiliaest.it@generali.com](mailto:agenzia.modenaviaemiliaest.it@generali.com)**

Emilia Est – Emilia Ovest – Castelnuovo Rangone – Formigine – Nonantola

ragione sociale	pad.	stand	filiera
<b>AIRFLUID SRL</b>	18	E43	
Via Fornace, 26 - Fraz. Poggio Piccolo 40023 Castel Guelfo di Bologna BO tel. 0542 670543 e-mail: <a href="mailto:airfluid@airfluid.com">airfluid@airfluid.com</a> <a href="http://www.airfluid.com">www.airfluid.com</a>	<i>Soluzioni e componenti per l'automazione, l'industria e il packaging. Pneumatica, vuoto, elettromeccanica, fluidi, lubrificazione, sistemi di trasporto, scale e piattaforme, protezioni e automazioni, impianti aria compressa.</i>		
<b>AIRMASTER SRL</b>	15	M24	
Via C. Colombo, 6/b 40069 Zola Predosa BO tel. 051 6166893 e-mail: <a href="mailto:info@airmaster.it">info@airmaster.it</a> <a href="http://www.airmaster.it">www.airmaster.it</a>	<i>Vendita e assistenza impianti aria compressa e refrigerazione industriale, gestione pratiche denuncia impianti aria DM 329/04, efficientamenti energetici.</i>		
<b>ALEXANDRIA</b>	18	OPENHUB	
Via Isabella Andreini, 15/c 40127 Bologna BO tel. 345 4469270 e-mail: <a href="mailto:info@alexandriasrl.com">info@alexandriasrl.com</a> <a href="http://www.diedradesign.com">www.diedradesign.com</a>	<i>Produzione di bottiglie riutilizzabili di design anti-microbiche completamente ricoperte di ioni d'argento.</i>		
<b>ALFACOD SRL</b>	15	A56	
Via Cicogna, 83 40068 San Lazzaro di Savena BO tel. 051 4997211 e-mail: <a href="mailto:marketing@alfacod.it">marketing@alfacod.it</a> <a href="http://www.alfacod.it/home">www.alfacod.it/home</a>	<i>Soluzioni di identificazione automatica, tracciabilità, sistemi di stampa, wifi, rfid e nello sviluppo di software personalizzato.</i>		
<b>ALMET ITALIA SRL</b>	15	F34	
Via del Carrozzaio, 4 40138 Bologna BO tel. 051 533506 e-mail: <a href="mailto:bologna@almetitalia.com">bologna@almetitalia.com</a> <a href="http://www.almetitalia.com">www.almetitalia.com</a>	<i>Distribuzione semilavorati in alluminio per l'industria meccanica.</i>		



ragione sociale	pad.	stand	filiera
<b>ALYTALY CAFFÈ.IT</b>	18	H43	
Via Cicogna, 34/a 40068 San Lazzaro di Savena BO tel. 329 6041165 e-mail: <a href="mailto:anghelina@alytalycaffe.it">anghelina@alytalycaffe.it</a> <a href="http://www.alytalycaffe.it">www.alytalycaffe.it</a>	<i>Startup nata nel 2020, Alytaly Caffè ha portato una ventata di entusiasmo in un periodo non facilissimo per noi tutti. Le capsule compatibili Alytaly Caffè esprimono nel loro aroma tante fantastiche emozioni: gusto unico, speranza, passione e amore.</i>		
<b>AMERICAN EXPRESS ITALIA SRL [CONFINDUSTRIA SERVIZI - RETINDUSTRIA]</b>	18	D68 - G73	
Viale Alexandre Gustave Eiffel, 15 00148 Roma RM tel. 2895 23455 e-mail: <a href="mailto:luca.lasagna@aexp.com">luca.lasagna@aexp.com</a> <a href="http://www.americanexpress.it">www.americanexpress.it</a>	<i>Grazie a Global Commercial Services la tua azienda può beneficiare di servizi e know-how finalizzati ad ottimizzare i flussi di tutte le principali categorie di spesa, del business travel, supply chain finance e dei pagamenti transfrontalieri. Soluzioni innovative e integrate permettono ai suoi partner anche soluzioni concrete per la digitalizzazione dei canali di vendita, anche grazie a visibilità dedicata.</i>		
<b>AMMAGAMMA SRL</b>	15	P47	
Via Sant'Orsola, 33-37 41121 Modena MO tel. 059 238904 e-mail: <a href="mailto:info@ammagamma.com">info@ammagamma.com</a> <a href="https://ammagamma.com/">https://ammagamma.com/</a>	<i>Ammagamma offre soluzioni di intelligenza artificiale alle aziende per l'ottimizzazione dei processi in tutti i settori industriali.</i>		
<b>ANALYSIS SRL SOFTWARE E RICERCA</b>	18	C78 - D77	
Via Salvatore Quasimodo, 44 40013 Castel Maggiore BO tel. 051 705598 e-mail: <a href="mailto:commerciale@qualiware.it">commerciale@qualiware.it</a> <a href="http://www.qualiware.it">www.qualiware.it</a>	<i>Sviluppo e commercializzazione software QualiWare per la digitalizzazione dei processi e il mantenimento della compliance alle normative e agli standard. Sviluppo e commercializzazione del software ActiveDoc per la gestione documentale.</i>		
<b>ANCE EMILIA Area Centro</b>	18	SPAZIO ANCE B68 - D73	
Via Giovanna Zaccherini Alvisi, 20 40138 Bologna BO tel. 051 231540 e-mail: <a href="mailto:info@anceemilia.it">info@anceemilia.it</a> <a href="http://www.anceemilia.it">www.anceemilia.it</a>	<i>Siamo l'associazione di categoria che rappresenta le imprese di piccola, media e grande dimensione del mondo edile.</i>		

ragione sociale	pad.	stand	filiera
<b>ANDERLINI LUCIANO SRL</b> Via Papa Giovanni XXIII, 1 41122 Modena MO tel. 059 254540 e-mail: <a href="mailto:info@anderliniluciano.it">info@anderliniluciano.it</a> <a href="http://www.anderliniluciano.it">www.anderliniluciano.it</a>	18	SPAZIO ANCE B68 - D73	
		<i>L'Anderlini è specializzata in finiture edili quali rivestimenti, tinteggiature e verniciature sia per interni che esterni, opere in cartongesso, isolamenti termo acustici interni/esterni, opera sia su edifici residenziali che industriali o commerciali.</i>	
<b>ANTONELLI SRL</b> Via Bizzarri, 5 40012 Calderara di Reno BO tel. 051 729320 e-mail: <a href="mailto:info@antonellidolciumi.it">info@antonellidolciumi.it</a> <a href="http://www.antonellidolciumi.it">www.antonellidolciumi.it</a>	15	H42	
		<i>Fornitura di confezioni regalo alimentari per eventi, fiere, ricorrenze festive, dedicate al B2B.</i>	
<b>AP-ENGINEERING SRL</b> Via R. Prati, 1/2 40069 Zola Predosa BO tel. 335 5378277 e-mail: <a href="mailto:info@ap-engineering.it">info@ap-engineering.it</a> <a href="http://www.ap-engineering.it">www.ap-engineering.it</a>	15	F17	
		<i>AP Engineering è una società fatta di specialisti e competenza nell'ambito della certificazione, nata per supportare le aziende produttrici di dispositivi al fine di poter garantire la conformità ai requisiti normativi europei ed internazionali.</i>	
<b>APPARITION SRL</b> Via Persicetana Vecchia, 28 40132 Bologna BO tel. 331 1019176 e-mail: <a href="mailto:chiara.conti@apparition.it">chiara.conti@apparition.it</a> <a href="http://www.apparition.it">www.apparition.it</a>	18	E81	
		<i>Apparition è una start up digitale che nasce con l'obiettivo di elevare la qualità della comunicazione del tuo business, grazie alla produzione e alla distribuzione degli ologrammi 3D migliori in commercio.</i>	
<b>APPLE SRL</b> Via Mattarella, 14 41049 Sassuolo MO tel. 0536 808713 e-mail: <a href="mailto:info@applepromo.it">info@applepromo.it</a> <a href="http://www.applepromo.it">www.applepromo.it</a>	18	F81	
		<i>Agenzia pubblicitaria specializzata nella realizzazione di gadgets, gifts ed abbigliamento personalizzato.</i>	



# Pensate Toyota



## **Le nostre idee muovono la logistica e vi portano fra le tecnologie del futuro.**

Progettiamo e realizziamo soluzioni per movimentare le merci. Automazione, interconnessione, carrelli intelligenti, nuovi sistemi energetici per ottimizzare i flussi di lavoro.

Vieni a trovarci - Pad. 18 stand G58 - L63

**TOYOTA**

MATERIAL HANDLING

[www.toyota-forklifts.it](http://www.toyota-forklifts.it)

ragione sociale	pad.	stand	filiera
<b>APVD SRL</b> Via Brianza, 1 41012 Carpi MO tel. 059 642393 e-mail: <a href="mailto:info@apvd.it">info@apvd.it</a> <a href="http://www.apvd.it">www.apvd.it</a>	15	G45	
<p><i>Comunicazione d'impresa e marketing, visual design, brand identity, shooting foto e video - Digital marketing, sviluppo e web design, UX/UI design, social media strategy - Stampa digitale e offset a foglio e grande formato; stampa su supporti rigidi.</i></p>			
<b>AQUASOL SRL</b> Via Frassinago, 6 40123 Bologna BO tel. 328 1347324 e-mail: <a href="mailto:info@aquasol.it">info@aquasol.it</a> <a href="http://www.aquasol.it">www.aquasol.it</a>	15	A18 - B17	
<p><i>Aquasol nasce per offrire soluzioni in grado di incrementare il bilancio di sostenibilità aziendale con la sostituzione di solventi e tensioattivi nel lavaggio manuale di pezzi industriali, e nelle pulizie di superfici ed ambienti.</i></p>			
<b>ARCANA SRL</b> Via dello Scalo, 5 40122 Bologna BO tel. 348 2256452 e-mail: <a href="mailto:info@conver-go.it">info@conver-go.it</a> <a href="http://www.conver-go.it">www.conver-go.it</a>	15	N22	
<p><i>Servizi alle aziende.</i></p>			
<b>ARCE EQUIPMENT SRL</b> Via Cicogna, 16 40068 San Lazzaro di Savena BO tel. 800 688319 e-mail: <a href="mailto:info@arce-equipment.com">info@arce-equipment.com</a> <a href="http://www.arce-equipment.com">www.arce-equipment.com</a>	18	L44 - M41 L48 - M53	
<p><i>Dal 1973 ARCE è il partner per la logistica dell'industria e delle medie e piccole imprese con carrelli elevatori, macchine per la pulizia, piattaforme aeree ed attrezzature industriali per ogni esigenza.</i></p>			
<b>ARCHÈ OUTDOOR DESIGN</b> Via Emilia Est, 786 41122 Modena MO tel. 059 3091255 e-mail: <a href="mailto:info@arceoutdoordesign.it">info@arceoutdoordesign.it</a> <a href="http://www.arceoutdoordesign.it">www.arceoutdoordesign.it</a>	15	H36 - L35	
<p><i>Spazi verdi per privati e per aziende studiati in ogni dettaglio, dal design essenziale e brillante. Progetti che esaltano la bellezza del verde integrandola ad arredi di prestigio. Lo staff di Archè Outdoor Design riunisce le risorse umane e le professionalità necessarie per una progettazione e realizzazione ottimali: progettisti, agronomi, coordinatori di cantiere, giardinieri e muratori.</i></p>			



ragione sociale	pad.	stand	filiera
<b>ARCHIVA GROUP</b>	18	D89	
<p>Via Spagna, 24 37069 Villafranca di Verona VR tel. 045 2880000 e-mail: <a href="mailto:sales@archivagroup.it">sales@archivagroup.it</a> <a href="http://www.archivagroup.com">www.archivagroup.com</a></p>	<p><i>9 aziende in 4 paesi europei per una proposizione globale, chiara basata sui 3 pilastri della trasformazione digitale: i DATI, con la gestione documentale, i PROCESSI, con la digitalizzazione e l'iper-automazione, ed infine le PERSONE, con la consulenza.</i></p>		
<b>ARCLIVING SRL</b>	18	SPAZIO ANCE B68 - D73	
<p>Via Monsignor Luigi Maverna, 4 44122 Ferrara FE tel. 0532 733683 e-mail: <a href="mailto:segreteria@archliving.it">segreteria@archliving.it</a> <a href="http://www.archliving.it">www.archliving.it</a></p>	<p><i>Società di progettazione integrata. Nella convinzione che solo un approccio olistico possa affrontare la complessità contemporanea, guardiamo al progetto in modo integrato tra le discipline tecniche e le persone con contributi interdisciplinari.</i></p>		
<b>AREA BROKER &amp; QZ SPA</b>	15	H22	
<p>Via Nicolò Copernico, 28/a 42124 Reggio Emilia RE tel. 0522 272499 e-mail: <a href="mailto:a.gaccione@areabroker.it">a.gaccione@areabroker.it</a> <a href="http://www.areabroker.it">www.areabroker.it</a></p>	<p><i>Area Broker &amp; QZ S.p.A offre servizi di gestione dei rischi, consulenza e intermediazione assicurativa in diversi ambiti mettendo a disposizione del cliente team di risorse dedicate e altamente specializzate in grado di soddisfare ogni tipo di esigenza.</i></p>		
<b>AREM ITALIA SRL</b>	15	H43	
<p>Via Newton, 30 40017 San Giovanni in Persiceto BO tel. 051 824201 e-mail: <a href="mailto:info@arem.it">info@arem.it</a> <a href="http://www.aremitaliashop.com">www.aremitaliashop.com</a></p>	<p><i>Divise da lavoro personalizzate con logo aziendale per il mondo del lavoro: industria, artigianato, eventi promozionali, sport, corporate, medicale, estetica/cosmesi, Comuni, Istituzioni. Ampia gamma di articoli e accessori su <a href="http://www.aremitaliashop.com">www.aremitaliashop.com</a>.</i></p>		
<b>ARETÉ SRL</b>	18	L40	
<p>Via del Gomito, 26/4 40127 Bologna BO tel. 051 4388500 e-mail: <a href="mailto:info@areteagrifood.com">info@areteagrifood.com</a> <a href="http://www.areteagrifood.com">www.areteagrifood.com</a></p>	<p><i>Areté - The Agrifood Intelligence Company: Previsioni sui mercati, supporto agli investimenti, analisi economiche e di scenario sui sistemi agrifood.</i></p>		

ragione sociale	pad.	stand	filiere
<b>ASSICOOP BOLOGNA METROPOLITANA SPA</b>	15	L22 - M21	
Via del Gomito, 1 40127 Bologna BO tel. 051 2818111 e-mail: <a href="mailto:segreteria@assicoop.it">segreteria@assicoop.it</a> <a href="http://www.assicoop.it/bologna-metropolitana">www.assicoop.it/bologna-metropolitana</a>	Agenzie territoriali UNIPOLSAI Assicurazioni. Consulenze assicurative e finanziarie.		
<b>ASSITECA</b>	15	A22 - B21	
Via Marthin Luther King, 30/3 40132 Bologna BO tel. 335 397750 e-mail: <a href="mailto:bologna@assiteca.it">bologna@assiteca.it</a> <a href="http://www.assiteca.it">www.assiteca.it</a>	Assiteca è l'unica realtà di servizi professionali creata per assistere le aziende nella gestione integrata dei rischi d'impresa, adottando un approccio innovativo che si affianca all'attività tradizionale di brokeraggio assicurativo. Servizi di consulenza.		
<b>ASSO ASTE SRL</b>	18	C93	
Via delle Grazie, 5 57123 Livorno LI tel. 0586 201481 e-mail: <a href="mailto:info@assoaste.it">info@assoaste.it</a> <a href="http://www.assoaste.it">www.assoaste.it</a>	Asso Aste consulenza per l'efficienza delle vendite competitive in tutti i settori di provenienza giudiziario, stragiudiziale e privato.		
<b>ASSOTECH SRL</b>	15	F56	
Via Nazionale, 55/11 40065 Pianoro BO tel. 051 743806 e-mail: <a href="mailto:assotech@assotech.com">assotech@assotech.com</a> <a href="http://www.assotech.com">www.assotech.com</a>	Estrusione e trasformazione profili in gomma, silicone e PVC.		
<b>ASTERIX SRL</b>	18	C62-D61	
Via dell'Arcoveggio, 80 40129 Bologna BO tel. 051 765727 e-mail: <a href="mailto:commerciale@asterixsrl.it">commerciale@asterixsrl.it</a> <a href="http://www.asterixsrl.it">www.asterixsrl.it</a>	Asterix fornisce servizi di Facility Management e Pulizie Professionali per aziende strutturate, con un focus particolare verso tecniche di intervento innovative e prodotti biocompatibili.		

# VIVO LA MIA SICUREZZA A MISURA DI IMPRESA



IMPRESA &  
SERVIZI

SCOPRI COME **TUTELARE LA TUA AZIENDA** NELLE DIVERSE SITUAZIONI. PUOI CONTARE SU **GARANZIE SU MISURA**, I SISTEMI DI SICUREZZA HI-TECH DI **UNIBOX L@VORO**, **ASSISTENZA H24** E **INVIO DI PERSONALE SPECIALIZZATO** IN CASO DI NECESSITÀ.



TUTELA  
LA TUA AZIENDA  
IN CASO DI  
EVENTI  
CATASTROFALI



RISOLVI  
VELOCEMENTE  
I DANNI GRAZIE  
ALLA RIPARAZIONE  
DIRETTA



OTTIENI  
ASSISTENZA  
PROFESSIONALE  
24H SU 24  
7 GIORNI SU 7



RECUPERA  
DATI, ARCHIVI E  
PROGRAMMI CON  
LA PROTEZIONE  
DIGITALE

*UnipolSai Assicurazioni. Sempre un passo avanti.*

## ASSICOOP

Bologna Metropolitana



Trova l'agenzia più vicino a te  
[www.assicoop.it/bologna-metropolitana](http://www.assicoop.it/bologna-metropolitana)  
Servizio Clienti **051 28 18 888**

Contatta subito i nostri professionisti per sopralluoghi, consulenze e piani assicurativi personalizzati per la sicurezza della tua impresa.

**Messaggio pubblicitario.** Prima della sottoscrizione leggere il set informativo pubblicato sul sito internet [www.unipolsai.it](http://www.unipolsai.it)

Le garanzie sono soggette a limitazioni, esclusioni e condizioni di operatività e alcune sono prestate solo in abbinamento con altre.

**UnipolSai**  
ASSICURAZIONI

ragione sociale	pad.	stand	filiera
<b>ATTIV.A COSTRUZIONI SRL</b> Via Pilastrello, 20 44041 Cento FE tel. 051 6842558 e-mail: <a href="mailto:info@attivacostruzioni.it">info@attivacostruzioni.it</a> <a href="http://www.attivacostruzioni.it">www.attivacostruzioni.it</a>	18	SPAZIO ANCE B68 - D73	
		<i>Impresa edile specializzata in adeguamenti e miglioramenti sismici, restauri conservativi, ristrutturazioni ed efficientamenti energetici. Consulenza in fase di progettazione, redazione piani economici ponderati con l'ottenimento di detrazioni fiscali.</i>	
<b>AUDIOQUALITY SRL</b> Via Vittoria, 5 40068 San Lazzaro di Savena BO tel. 051 6271190 e-mail: <a href="mailto:info@audioquality.it">info@audioquality.it</a> <a href="http://www.audioquality.it">www.audioquality.it</a>	18	F52	
		<i>Progettazione e installazione sale cinema private, domestica integrazione di sistemi, multiroom, audio video, hi fi.</i>	
<b>AUDITORIUM DELLA TECNICA</b> Viale L. Pasteur, 6 00144 Roma RM tel. 345 7248335 e-mail: <a href="mailto:centrocongressi@confindustria.it">centrocongressi@confindustria.it</a> <a href="http://www.centrocongressi.confindustria.it">www.centrocongressi.confindustria.it</a>	18	D68 - G73	
		<i>Il Centro Congressi Auditorium della Tecnica di Confindustria è la location perfetta per ospitare meeting istituzionali ed eventi aziendali con tecnologie all'avanguardia. La Sala Plenaria e le 18 sale riunioni ospitano dalle 2 alle 800 persone.</i>	
<b>AUTOCOMMERCIALE SPA</b> Via Agucchi, 78 40133 Bologna BO tel. 051 6428624 e-mail: <a href="mailto:rent@autocommerciale.it">rent@autocommerciale.it</a> <a href="http://www.autocommerciale.it">www.autocommerciale.it</a>	15	N14 - P13	
		<i>AutoCommerciale Spa è la concessionaria Volkswagen e SKODA per Bologna e provincia; da oltre 40 anni è specializzata nel supporto alle imprese per la gestione della propria flotta aziendale.</i>	
<b>AUTODROMO DI MODENA</b> Strada Pomposiana, 255/a 41123 Modena MO tel. 059 388711 e-mail: <a href="mailto:info@autodromodimodena.it">info@autodromodimodena.it</a> <a href="http://www.autodromodimodena.it">www.autodromodimodena.it</a>	18	B92	
		<i>Realizzazione, gestione affitto e locazione di piste di prova di collaudo, di guida sicura nonché di impianti ed attrezzature in genere per il settore automobilistico e per le manifestazioni motoristiche.</i>	

ragione sociale	pad.	stand	filiera
<b>AZIMUT CAPITAL MANAGEMENT SGR SPA</b>	18	Piazza Azimut	
<p>Via Oberdan 9 40126 Bologna BO tel. 051 6403811 e-mail: <a href="mailto:area4@azimut.it">area4@azimut.it</a> <a href="http://www.azimut.it">www.azimut.it</a></p>			<p><i>Siamo uno dei maggiori Asset Manager indipendenti europei, specializzati nel risparmio gestito, presenti in 18 paesi nel mondo con centri di investimento e di distribuzione. Gestiamo oggi un patrimonio complessivo di oltre 85 miliardi di euro.</i></p>
<b>AZIMUT CAPITAL MANAGEMENT SGR SPA</b>	18	Piazza Azimut	
<p>Strada Collegarola, 91 41126 Modena MO tel. 059 9122400 e-mail: <a href="mailto:area4@azimut.it">area4@azimut.it</a> <a href="http://www.azimut.it">www.azimut.it</a></p>			<p><i>Siamo uno dei maggiori Asset Manager indipendenti europei, specializzati nel risparmio gestito, presenti in 18 paesi nel mondo con centri di investimento e di distribuzione. Gestiamo oggi un patrimonio complessivo di oltre 85 miliardi di euro.</i></p>
<b>AZIMUT CAPITAL MANAGEMENT SGR SPA</b>	18	Piazza Azimut	
<p>Corso Ercole I D'Este, 1 44121 Ferrara FE tel. 0532 225700 e-mail: <a href="mailto:area4@azimut.it">area4@azimut.it</a> <a href="http://www.azimut.it">www.azimut.it</a></p>			<p><i>Siamo uno dei maggiori Asset Manager indipendenti europei, specializzati nel risparmio gestito, presenti in 18 paesi nel mondo con centri di investimento e di distribuzione. Gestiamo oggi un patrimonio complessivo di oltre 85 miliardi di euro.</i></p>
<b>BACCIARDI PARTNERS legal tax finance</b>	18	H81	
<p>Galleria Ugo Bassi, 1 40121 Bologna BO tel. 0721 371139 e-mail: <a href="mailto:segreteria@bacciardistudiolegale.it">segreteria@bacciardistudiolegale.it</a> <a href="http://www.bacciardistudiolegale.it">www.bacciardistudiolegale.it</a></p>			<p><i>Bacciardi Partners, studio legale d'affari con sedi a Pesaro, Bologna, Milano, presta servizi in ambito contrattuale, societario, fiscale, doganale e finanziario, a livello nazionale e internazionale.</i></p>
<b>BANCA MEDIOLANUM UFFICIO DEI CONSULENTI FINANZIARI</b>	15	E56	
<p>Via dei Mille, 4 40121 Bologna BO tel. 338 8272818 e-mail: <a href="mailto:jovanka.salvini@bancamediolanum.it">jovanka.salvini@bancamediolanum.it</a> <a href="http://www.bancamediolanum.it">www.bancamediolanum.it</a></p>			<p><i>Consulenti Finanziari.</i></p>

ragione sociale	pad.	stand	filiera
<b>BANCA SISTEMA SPA</b> <b>[CONFINDUSTRIA SERVIZI - RETINDUSTRIA]</b> Largo Augusto 1/a, angolo Via Verziere, 13 20122 Milano MI tel. 348 9198630 e-mail: <a href="mailto:maurizio.disero@bancasistema.it">maurizio.disero@bancasistema.it</a> <a href="http://www.bancasistema.it">www.bancasistema.it</a>	18	D68 - G73	
		<i>Banca Sistema S.p.A. è specializzata nell'acquisto, gestione e recupero di crediti commerciali, con focus verso la Pubblica Amministrazione, e di crediti fiscali. Offre soluzioni e servizi per ottimizzare i flussi di cassa ed efficientare i bilanci.</i>	
<b>BARBIERI &amp; ASSOCIATI</b> <b>DOTTORI COMMERCIALISTI - IDSC SRL</b> Via Riva di Reno, 65 40122 Bologna BO tel. 051 231125 e-mail: <a href="mailto:alessandra.damiani@barbierieassociati.it">alessandra.damiani@barbierieassociati.it</a> <a href="http://www.barbierieassociati.it">www.barbierieassociati.it</a>	15	M32	
		<i>Consulenze, CTP e CTU in materia economico-patrimoniale, finanziaria, fiscale, legale-commerciale e sistemi informativi correlati. ESG, continuità aziendale, passaggio generazionale, crisi d'impresa.</i>	
<b>BDB SRL</b> Via Sant'Agnesa, 31 40132 Bologna BO tel. 051 729300 e-mail: <a href="mailto:amministrazione@bdbsr.com">amministrazione@bdbsr.com</a> <a href="http://www.bdbsr.com">www.bdbsr.com</a>	15	E22 - F21	
		<i>Azienda metalmeccanica di precisione.</i>	
<b>BEMAD SRL</b> Via Renato Bacchini, 8 40026 Imola BO tel. e-mail: <a href="mailto:info@be-mad.it">info@be-mad.it</a> <a href="http://www.be-mad.it">www.be-mad.it</a>	15	D56	
		<i>Bemad nasce da anni di ricerca nel settore della meccanica di precisione verso la digitalizzazione automatica del controllo degli stati di avanzamento dei flussi e dei processi di produzione. Hardware e Software Industria 4.0.</i>	
<b>BENEDICT FOR BUSINESS SNC</b> Via del Pozzo, 111 41122 Modena MO tel. 059 375252 e-mail: <a href="mailto:info@benedict.it">info@benedict.it</a> <a href="http://www.benedict.it">www.benedict.it</a>	18	D93	
		<i>Formazione linguistica internazionale. Consulenza aziendale. Centro traduzioni e interpretariato.</i>	



ragione sociale	pad.	stand	filiera
<b>BETSOFT SRL</b> Via Stelvio, 172/f 23017 Morbegno SO tel. 0342 1590255 e-mail: <a href="mailto:arxivar@betsoft-srl.it">arxivar@betsoft-srl.it</a> <a href="http://www.betsoft-srl.it">www.betsoft-srl.it</a>	15	C18 - D13 C22 - D21	
<b>BFF BANK SPA</b> <b>[CONFINDUSTRIA SERVIZI - RETINDUSTRIA]</b> Via Domenichino, 5 20149 Milano MI tel. 02 49905 1 e-mail: <a href="mailto:info-it@bff.com">info-it@bff.com</a> <a href="https://it.bff.com">https://it.bff.com</a>	18	D68 - G73	
<b>BI-REX COMPETENCE CENTER</b> Via Paolo Nanni Costa, 20 40133 Bologna BO tel. 051 0923250 e-mail: <a href="mailto:info@bi-rex.it">info@bi-rex.it</a> <a href="http://www.bi-rex.it">www.bi-rex.it</a>	18	E84	
<b>BISY SRL</b> Via Antonio Delfini, 26 41123 Modena MO tel. 340 4715889 e-mail: <a href="mailto:commerciale@bisys.it">commerciale@bisys.it</a> <a href="http://www.elyx.energy">www.elyx.energy</a>	18	H38	
<b>BLUETENSOR SRL</b> Via Primo Maggio, 9 38123 Trento TN tel. 046 11417951 e-mail: <a href="mailto:info@bluetensor.ai">info@bluetensor.ai</a> <a href="https://bluetensor.ai">https://bluetensor.ai</a>	15	F58 - G57	

Betsoft è Gold Partner Able Tech e sviluppa soluzioni basate su Arxivar, informatizzando i processi aziendali e, forte di un team di sviluppatori interno, garantendo la possibilità di interconnessione tra i vari software e i flussi aziendali.

BFF Bank, società quotata in Borsa dal 2017, è leader in Europa nella gestione e smobilizzo pro-soluto dei crediti pubblici, con oltre 35 anni di esperienza nel gestire le complesse esigenze operative delle aziende che forniscono PA e SSN.

BI-REX è il Competence Center nazionale specializzato sui Big Data: è un Consorzio Pubblico-Privato, che raccoglie 60 player, con l'obiettivo di supportare le aziende nei processi di digitalizzazione e innovazione tecnologica Industria 4.0

Bisy è una IT company che ha come mission quella di rendere più efficienti le aziende agendo sull'automazione dei processi interni attraverso lo sviluppo di soluzioni software innovative.

Società specializzata in soluzioni custom di Intelligenza Artificiale per l'ottimizzazione dei processi aziendali. Il team ha all'attivo progetti in: controllo qualità, manutenzione predittiva, sicurezza negli ambienti di lavoro, gestione materie prime.

ragione sociale	pad.	stand	filiera
<b>BMATE SRL</b>	15	G55	
Via G. Garibaldi, 36 40026 Imola BO tel. 331 4540912 e-mail: <a href="mailto:info@bmate.it">info@bmate.it</a> <a href="http://www.bmate.it">www.bmate.it</a>			<i>Ingegneria integrata per innovazione, sviluppo e industrializzazione prodotto: progettazione elettronica, sviluppo software, progettazione meccanica, sistemi di visione artificiale e certificazione prodotto. Consulenza e soluzioni IOT e industria 4.0</i>
<b>BOLOGNA 3D/OT TECHNOLOGY SRL</b>	15	A38 - B37	
Via Guido Rossa, 68 40033 Casalecchio di Reno BO tel. 051 0263371 e-mail: <a href="mailto:info@bologna3d.com">info@bologna3d.com</a> <a href="http://www.bologna3d.com">www.bologna3d.com</a>			<i>Rivenditori di stampanti 3D professionali e dispositivi per il post processing di ABS, ASA e PETG per le aziende.</i>
<b>BOLOGNADISCOVERING</b>	15	F13	
Via A. Pacinotti, 51 40141 Bologna BO tel. 347 2263826 e-mail: <a href="mailto:sergio-finelli@libero.it">sergio-finelli@libero.it</a> <a href="http://www.bolognadiscovering.com">www.bolognadiscovering.com</a>			<i>Erogazioni di servizi in ambito culturale (visite guidate, presentazioni, organizzazione eventi).</i>
<b>BOLOGNAFIERE</b>	15	L48 - M41	
Via della Fiera, 20 40127 Bologna BO tel. 051 282111 e-mail: <a href="mailto:segreteria.generale@bolognafiere.it">segreteria.generale@bolognafiere.it</a> <a href="http://www.bolognafiere.it">www.bolognafiere.it</a>			<i>Il Gruppo BolognaFiere è tra i principali operatori fieristici internazionali. Organizza oltre 100 eventi espositivi in Italia e in 12 Paesi del mondo. È leader italiano negli allestimenti con il marchio Henoto.</i>
<b>BONFIGLIOLI CONSULTING SRL</b>	18	E52-F51	
Via Isonzo, 61 40033 Casalecchio di Reno BO tel. 051 2987011 e-mail: <a href="mailto:segreteria@bcsoa.it">segreteria@bcsoa.it</a> <a href="http://www.bcsoa.it">www.bcsoa.it</a>			<i>Bonfiglioli Consulting affianca le aziende nella realizzazione dei propri progetti di cambiamento portando cultura e risultati per conseguire un migliore posizionamento competitivo sostenibile nel tempo.</i>



# HR

Servizi per le **Risorse Umane**



[www.umana.it](http://www.umana.it)



[www.altiprofilo.it](http://www.altiprofilo.it)



[www.cving.com](http://www.cving.com)



[www.itinereconsulenza.it](http://www.itinereconsulenza.it)



[www.umanaforma.it](http://www.umanaforma.it)



[www.uform.eu](http://www.uform.eu)



[www.hi-formazione.it](http://www.hi-formazione.it)



[www.uomoimpresa.it](http://www.uomoimpresa.it)



[www.cesop.it](http://www.cesop.it)

ragione sociale	pad.	stand	filiera
<b>BONFIGLIOLI SPA</b> Via Clementino Bonfiglioli, 1 40012 Calderara di Reno BO tel. +39 051 6473111 e-mail: www.bonfiglioli.com	15	G28 - H27	
		<i>Bonfiglioli progetta, produce e distribuisce una vasta gamma di motoriduttori, dispositivi di azionamento, riduttori epicicloidali e inverter in grado di soddisfare le richieste più complesse nei settori industriali dell'automazione, delle macchine mobili.</i>	
<b>BONZAI SPA</b> Corso Italia, 22 20122 Milano MI tel. 0142 565281 e-mail: <a href="mailto:info@bonzaigroup.it">info@bonzaigroup.it</a> www.bonzaigroup.it	18	F84 - G83	
		<i>Bonzai offre soluzioni personalizzate per la gestione della logistica inbound e outbound. I servizi offerti comprendono la gestione di magazzini, il packaging, il trasporto, la distribuzione e servizi a valore aggiunto integrati.</i>	
<b>BOX TOSI SPA</b> Via Aldo Moro, 43 41043 Formigine MO tel. 059 556097 e-mail: <a href="mailto:info@boxtosi.it">info@boxtosi.it</a> www.boxtosi.org	18	F94-G93	
		<i>Box Tosi è un'azienda produttrice di packaging in cartone ondulato con stampa flessografica o digitale per i settori: food &amp; beverage, e-commerce, ceramico. Prodotti: Fustellati, scatole con fondo automatica, scatole americane fustellate, espositori.</i>	
<b>B-PLAS SBRL</b> Via Lanfranco Gessi, 16 48022 Lugo RA tel. 0545 20611 e-mail: <a href="mailto:info@b-plas.it">info@b-plas.it</a> www.b-plas.it	18	OPENHUB	
		<i>B-Plas progetta e realizza impianti industriali per il trattamento di fanghi di depurazione. B-Plas converte i fanghi in bioplastica (PHA, poliidrossialcanoati) e riduce il volume di fango disidratato da gestire in un'ottica di economia circolare.</i>	
<b>BRAIN SRL</b> Piazza della Repubblica, 10 44121 Ferrara FE tel. 0532 1828724 e-mail: <a href="mailto:info@brainagency.it">info@brainagency.it</a> www.brainagency.it	18	G48 - H47	
		<i>Agenzia specializzata in strategie di Comunicazione e Web Marketing.</i>	

ragione sociale	pad.	stand	filiera
<b>BRICK UP SRL</b> Via Andrea Costa, 121/6 40128 Bologna BO tel. 338 5624098 e-mail: <a href="mailto:hello@brickup.it">hello@brickup.it</a> <a href="http://www.brickup.it">www.brickup.it</a>	18	SPAZIO ANCE B68 - D73	
<i>Equity Crowdfunding Immobiliare.</i>			
<b>BRUNETTI UTENSILERIA SRL</b> Via dei Pignattari, 195 - Blocco 28 Centergross 40050 Funo di Argelato BO tel. 051 6646144 e-mail: <a href="mailto:info@brunettiutensileria.it">info@brunettiutensileria.it</a> <a href="http://www.brunettiutensileria.it">www.brunettiutensileria.it</a>	15	A42 - B41	
<i>Commercio all'ingrosso di utensili, macchine utensili ed impianti per l'industria e l'artigianato.</i>			
<b>C.E. SRL</b> Via del Litografo, 5 40138 Bologna BO tel. 051 534757 e-mail: <a href="mailto:andrea.zambuto@cesrl.it">andrea.zambuto@cesrl.it</a> <a href="http://www.cesrl.it">www.cesrl.it</a>	18	H83	
<i>Costruzione di apparecchiature e schede elettroniche assemblate.</i>			
<b>C.E.E. SCRL</b> Via del Carrozzaio, 3 40138 Bologna BO tel. 051 0403511 e-mail: <a href="mailto:info@consorzioesperienzaenergia.it">info@consorzioesperienzaenergia.it</a> <a href="http://www.consorzioesperienzaenergia.it">www.consorzioesperienzaenergia.it</a>	15	B56 - C55	
<i>Servizi di Energy Management.</i>			
<b>C.M.S. SPA</b> Via P. Miani, 254 41054 Marano Sul Panaro MO tel. 059 7578911 e-mail: <a href="mailto:info@gruppocms.it">info@gruppocms.it</a> <a href="http://www.gruppocms.com">www.gruppocms.com</a>	15	D34	
<i>C.M.S. esegue lavorazioni meccaniche conto terzi. Realizza, su specifica del cliente, singoli componenti meccanici e macchine complete, nei settori del food processing e del packaging alimentare e farmaceutico.</i>			

ragione sociale	pad.	stand	filiera
<b>C.N. MECCANICA SRL</b> Via dell'Artigiano, 10 40010 Sala Bolognese BO tel. 051 6814530 e-mail: <a href="mailto:cn@cnmeccanica.it">cn@cnmeccanica.it</a> <a href="http://www.cnmeccanica.it">www.cnmeccanica.it</a>	15	L53	
<p><i>Specializzata nella fresatura di precisione, gestione completa della produzione dal disegno alla consegna del componente finito. Fornitori delle principali aziende leader nei settori packaging e metrologico.</i></p>			
<b>CABLOTECH SRL</b> Via Umbria, 6-6/a-6/c 40024 Castel San Pietro Terme BO tel. 051 6950922 e-mail: <a href="mailto:info@cablotech.com">info@cablotech.com</a> <a href="http://www.cablotech.com">www.cablotech.com</a>	15	E38 - F37	
<p><i>Cablotech è specializzata in soluzioni custom per tutte le esigenze di cablaggio di prodotti e semilavorati elettronici ed elettromeccanici con oltre 25 anni di esperienza. Realizziamo cablaggi. Costruiamo quadri elettrici. Assemblamo le tue idee.</i></p>			
<b>CAFFÈ CAGLIARI SPA</b> Via Emilia Est, 1129 41122 Modena MO tel. 059 376811 e-mail: <a href="mailto:info@caffecagliari.it">info@caffecagliari.it</a> <a href="http://www.caffecagliari.it">www.caffecagliari.it</a>	15	B22	
<p><i>Fondata a Modena nel 1909, Caffè Cagliari è una storica torrefazione presente in Italia e in oltre 40 paesi nel mondo nei mercati Ho.Re.Ca, Retail e Single Serve.</i></p>			
<b>CAFINDUSTRIA EMILIA-ROMAGNA SPA</b> Via Castiglione, 124 40136 Bologna BO tel. 051 330909 e-mail: <a href="mailto:alessandro.baldi@cafindustria.onmicrosoft.com">alessandro.baldi@cafindustria.onmicrosoft.com</a> <a href="http://www.cafindustria.com">www.cafindustria.com</a>	15	C53	
<p><i>Assistenza fiscale alle aziende ed ai dipendenti tramite elaborazione Mod.730 e Mod.Redditi, consulenza su impatriati ed espatriati, dichiarazioni di successione, Isee, colf e badanti, contratti di locazione, cessione di crediti con visto di conformità.</i></p>			
<b>CALZONI SRL</b> Via Giuseppe Saragat, 30 40062 Molinella BO tel. 051 882287 e-mail: <a href="mailto:info@calzoniassemblaggi.com">info@calzoniassemblaggi.com</a> <a href="http://www.calzoniassemblaggi.com">www.calzoniassemblaggi.com</a>	15	E46	
<p><i>Dal 1988 in Calzoni operiamo per essere un riferimento qualificato nell'outsourcing dei processi produttivi. Nati come assemblatori meccanici, pneumatici e idraulici ora offriamo servizi di prototipazione, gestione acquisti e logistica.</i></p>			

ragione sociale	pad.	stand	filiera
<b>CAMPA</b> Via Calori, 2/g 40122 Bologna BO tel. 051 6490098 e-mail: <a href="mailto:iscrizioni@campa.it">iscrizioni@campa.it</a> <a href="http://www.campa.it">www.campa.it</a>	15	C48 - D47	
<i>Dal 1958 CAMPA garantisce la tutela della salute di privati e aziende rimborsando le spese mediche di tutta la famiglia, a vita intera.</i>			
<b>CAMST S.C a R. L</b> Via B. Tosarelli, 318 - Fraz. Villanova 40055 Castenaso BO tel. 051 6017411 e-mail: <a href="mailto:mail@camst.it">mail@camst.it</a> <a href="http://www.camstgroup.com">www.camstgroup.com</a>	15	A32 - B31	
<i>Ristorazione collettiva, ristorazione commerciale, pubblici esercizi, banqueting.</i>			
<b>CARAMELLA MULTIMEDIA SRL</b> Via del Passatore, 91/a 41011 Campogalliano MO tel. 059 5222050 e-mail: <a href="mailto:caramella@caramellamultimedia.com">caramella@caramellamultimedia.com</a> <a href="http://www.caramellamultimedia.com">www.caramellamultimedia.com</a>	18	E42-F41	
<i>Agenzia di comunicazione Caramella Multimedia: dove i brand italiani trovano un partner in grado di parlare la lingua dei nuovi mercati e nella quale tradurre la loro personalità Made in Italy con professionalità, competenza e serietà.</i>			
<b>CARPIGIANI GROUP - ALI GROUP SRL</b> Via Emilia, 45 40011 Anzola dell'Emilia BO tel. 051 6505311 e-mail: <a href="mailto:caterinaghelfi@carpigiani.it">caterinaghelfi@carpigiani.it</a> <a href="http://www.carpigiani.com">www.carpigiani.com</a>	15	C32 - D31	
<i>Produzione macchine per il gelato.</i>			
<b>CEFA Onlus</b> Via Lame, 118 40122 Bologna BO tel. 051 520285 e-mail: <a href="mailto:info@cefaonlus.it">info@cefaonlus.it</a> <a href="http://www.cefaonlus.it">www.cefaonlus.it</a>	18	B78	
<i>CEFA Onlus è una ONG che da 50 anni lavora per vincere fame e povertà. Aiuta le comunità più povere del mondo a raggiungere l'autosufficienza alimentare e il rispetto dei diritti fondamentali attraverso progetti di sviluppo sostenibile.</i>			

ragione sociale	pad.	stand	filiera
<b>CEL COMPONENTS SRL</b>	15	F52 - G51	
Via Ca' dell'Orbo Sud, 4 - Fraz. Villanova 40055 Castenaso BO tel. 051 782505 e-mail: <a href="mailto:info@cel.eu">info@cel.eu</a> <a href="http://www.cel.eu">www.cel.eu</a>			<i>Produzione di pannelli sandwich e alveolari. Produzione di armadietti, lockers, moduli per bagni e spogliatoi, panche, cucine per esterni.</i>
<b>CENTOFORM</b>	15	N45	
Via Nino Bixio, 11 44042 Cento FE tel. 051 6830470 e-mail: <a href="mailto:ilaria.bertelli@centoform.it">ilaria.bertelli@centoform.it</a> <a href="http://www.centoform.it">www.centoform.it</a>			<i>Centoform è un ente di formazione accreditato in Regione Emilia-Romagna che opera dal 2001 nell'ambito dei servizi formativi rivolti a persone e imprese, dei servizi per il lavoro e dei progetti europei. Ha sedi a Cento, Ferrara, Bologna e Parma.</i>
<b>CENTRI MEDICI DYADEA SRL</b>	18	C91	
Via Larga, 8/A 40138 Bologna BO tel. 339 4877866 e-mail: <a href="mailto:mdl@centrimedicyadea.it">mdl@centrimedicyadea.it</a> <a href="http://www.centrimedicyadea.it">www.centrimedicyadea.it</a>			<i>Centri medici polispecialistici con sale chirurgiche, medicina del lavoro, medicina estetica, piscina riabilitativa, box fisioterapici, punti prelievo, ortodonzia e mammografia.</i>
<b>CENTRI MEDICI DYADEA SRL</b>	18	C91	
Via Caduti della via Fani, 5 40127 Bologna BO tel. 339 4877866 e-mail: <a href="mailto:mdl@centrimedicyadea.it">mdl@centrimedicyadea.it</a> <a href="http://www.centrimedicyadea.it">www.centrimedicyadea.it</a>			<i>Centri medici polispecialistici con sale chirurgiche, medicina del lavoro, medicina estetica, piscina riabilitativa, box fisioterapici, punti prelievo, ortodonzia e mammografia.</i>
<b>CENTRI MEDICI DYADEA SRL</b>	18	C91	
Via Marco Emilio Lepido, 184 40132 Bologna BO tel. 339 4877866 e-mail: <a href="mailto:mdl@centrimedicyadea.it">mdl@centrimedicyadea.it</a> <a href="http://www.centrimedicyadea.it">www.centrimedicyadea.it</a>			<i>Centri medici polispecialistici con sale chirurgiche, medicina del lavoro, medicina estetica, piscina riabilitativa, box fisioterapici, punti prelievo, ortodonzia e mammografia.</i>





# Soluzioni per l'Amministrazione del Personale dedicate alle Imprese

Dalla fusione di Confindustria Servizi Emilia e Hit Servizi nasce

## Hit Servizi Emilia

La nuova società di servizi payroll di Confindustria Emilia Area Centro riparte dalle imprese che oggi si affidano al servizio puntuale e di qualità, ampliando la proposta di outsourcing payroll, amministrazione del personale e soluzioni HCM alle aziende di tutte le dimensioni.

**Libera il tuo talento HR dal carico amministrativo,  
affidando il payroll all'esperienza e alla preparazione  
di Hit Servizi Emilia, scegliendo un  
SERVIZIO MODULARE e FLESSIBILE a TE dedicato.**

### Modena

Via Bellinzona, 27/A, 41124  
T. 059 448 311

### Bologna

Via Pio La Torre, 2, 40013 Castel Maggiore  
T. 051 632 7311

### Ferrara

Via Montebello, 33, 44121  
T. 0532 241 215



[hitserviziemilia.it](http://hitserviziemilia.it)

ragione sociale	pad.	stand	filiera
<b>CENTROGEST SPA</b> Via Augusto Pollastri, 6 40138 Bologna BO tel. 051 6010980 e-mail: <a href="mailto:acquisti@centrogestspa.it">acquisti@centrogestspa.it</a> <a href="http://www.gruppo-lacentrale.it">www.gruppo-lacentrale.it</a>	15	B55	
<i>Centrogest Spa si presenta come unico interlocutore per il Facility Management offrendo ai propri Clienti Servizi di Standard elevato nel campo del Professional Cleaning, Facility Management, Sicurezza e Impianti Speciali.</i>			
<b>CENTRUM SRL</b> Via Puglie, 27 41012 Carpi MO tel. 059 643555 e-mail: <a href="mailto:info@centrumsrl.it">info@centrumsrl.it</a> <a href="http://www.centrumsrl.it">www.centrumsrl.it</a>	18	L51	
<i>Security System Integrator - Azienda specializzata nella progettazione, installazione e manutenzione di impianti speciali quali: sistemi antintrusione, antincendio, video-sorveglianza e analisi video, controllo accessi e Cyber Security.</i>			
<b>CERTIQUALITY SRL</b> Via Gaetano Giardino, 4 20123 Milano MI tel. 02 8069171 e-mail: <a href="mailto:info@certiquality.it">info@certiquality.it</a> <a href="http://www.certiquality.it">www.certiquality.it</a>	15	L23	
<i>Certificazioni, ispezioni e formazione.</i>			
<b>CERVED GROUP SPA            [CONFINDUSTRIA SERVIZI - RETINDUSTRIA]</b> Via dell'Unione Europea, 6/a-6/b 20097 San Donato Milanese MI tel. 02 77541 e-mail: <a href="mailto:info@cerved.com">info@cerved.com</a> <a href="http://www.cerved.com">www.cerved.com</a>	18	D68 - G73	
<i>Servizi alle banche e alle imprese sulla tutela del rischio di credito e sulle opportunità di sviluppo del business.</i>			
<b>CESA AUTOMAZIONI SRL</b> Via Pedemontana, 124 41042 Fiorano Modenese MO tel. 0536 830690 e-mail: <a href="mailto:info@cesa-automazioni.it">info@cesa-automazioni.it</a> <a href="http://www.cesa-automazioni.it">www.cesa-automazioni.it</a>	15	G54	
<i>Automazioni industriali.</i>			

ragione sociale	pad.	stand	filiera
<b>CESOP HR CONSULTING COMPANY</b> Via San Felice, 13 40122 Bologna BO tel. 051 272441 e-mail: <a href="mailto:mktg@cesop.it">mktg@cesop.it</a> www.cesop.it	18	F54 - G53	
<p><i>Con oltre trent'anni di esperienza, Cesop Communication è una società leader in Italia per la consulenza in ambito Risorse Umane, dai servizi di comunicazione aziendale per il recruitment e la retention di neolaureati all'Employer Branding.</i></p>			
<b>CFI CENTRO FORMAZIONE INNOVAZIONE SRL</b> Via Mons. Maverna, 4 44122 Ferrara FE tel. 0532 783562 e-mail: <a href="mailto:info@cfi-fe.it">info@cfi-fe.it</a> www.cfi-fe.it	15	D12 - E11	
<p><i>Il Centro Formazione Innovazione opera nel settore della formazione e-learning ed in presenza, finanziata e non. CFI è dotato di spazi didattici nella propria sede e di un'Academy on-line, che consentono di ospitare corsi tenuti da formatori esperti.</i></p>			
<b>CHIMAR SPA</b> Via Archimede, 175 - Fraz. Limidi 41019 Soliera MO tel. 059 8579611 e-mail: <a href="mailto:info@chimar.eu">info@chimar.eu</a> www.chimar.eu	15	C42 - D41	
<p><i>Progettazione di imballaggi personalizzati, confezionamento e spedizione di impianti e macchinari, stoccaggio, stivaggio container, gestione documentale, area doganale, servizi logistici integrati in outsourcing.</i></p>			
<b>CICLOFFICINE SRL</b> Via Luciano Lama, 2 40010 Bentivoglio BO tel. 051 0879571 e-mail: <a href="mailto:info@ciclofficine.it">info@ciclofficine.it</a> www.ciclofficine.it	15	F36	
<p><i>Produciamo biciclette a pedalata assistita, realizzate in base a richieste specifiche. La assembliamo a partire da componenti nuovi e selezionati o da telai rigenerati. Oppure trasformiamo la bicicletta di proprietà del cliente in una E-bike.</i></p>			
<b>CIESSE PROGETTAZIONI SRL</b> Via F. Malavolti, 43/b 41122 Modena MO tel. 059 313071 e-mail: <a href="mailto:casari@ciesseprogettazioni.it">casari@ciesseprogettazioni.it</a> www.ciesseprogettazioni.it	15	H44	
<p><i>Azienda di consulenza Ingegneristica multi settore con forte propensione all'innovazione dei prodotti e dei servizi delle aziende clienti.</i></p>			

ragione sociale	pad.	stand	filiera
<b>CIGAIMPIANTI SRL</b>	15	E45	
Via A.A. Miari, 23-25 41034 Finale Emilia MO tel. 0535 93212 e-mail: <a href="mailto:info@cigaimpanti.it">info@cigaimpanti.it</a> <a href="http://www.cigaimpanti.it">www.cigaimpanti.it</a> <a href="http://www.cigaimpanti.com">www.cigaimpanti.com</a>	Costruzione, montaggio e manutenzione di macchine e automazioni industriali. Assemblaggio macchine conto terzi nelle proprie officine di Finale Emilia e Maranello. Contratti di manutenzione annuale. Interventi in Italia e all'estero.		
<b>CLOUDVISION SRL</b>	18	OPENHUB	
Via Emilio Salgari, 17 41123 Modena MO tel. 059 380198 e-mail: <a href="mailto:info@cloudvision.email">info@cloudvision.email</a> <a href="http://www.cloudvision.website">www.cloudvision.website</a>	Cloudvision è un'innovativa piattaforma per realtà assistita intelligente cloud-native che fa uso di tecnologie di intelligenza artificiale per fornire assistenza esperta in modo automatico e contestualizzata all'operatore in campo.		
<b>cocchi &amp; cocchi</b>	18	G70	
Viale Ciro Menotti, 201 41121 Modena MO tel. 059 454780 e-mail: <a href="mailto:mail@cocchiecocchi.it">mail@cocchiecocchi.it</a> <a href="http://www.cocchiecocchi.it">www.cocchiecocchi.it</a>	Cocchi & Cocchi è la prima agenzia italiana di branding specializzata per la PMI del mondo b2b. Dal 2006 si rivolge a imprenditori, manager per accompagnarli lungo il cammino che porta le aziende a diventare veri e propri brand.		
<b>CODEBAKER SRLS</b>	15	L57	
Via Francesco de Sanctis, 7/f 40132 Bologna BO tel. 051 0828926 e-mail: <a href="mailto:info@codebaker.it">info@codebaker.it</a> <a href="http://www.codebaker.it">www.codebaker.it</a>	Ricette Digitali Uniche. Vuoi digitalizzare i processi aziendali ma non trovi la soluzione adatta? Noi realizziamo software custom su progetto. Soluzioni flessibili e scalabili, costruite ad hoc ascoltando le vostre esigenze.		
<b>COFACE [CONFINDUSTRIA SERVIZI - RETINDUSTRIA]</b>	18	D68 - G73	
Via Lorenteggio, 240 20147 Milano MI tel. 02 48335640 e-mail: <a href="mailto:infoitaly@coface.com">infoitaly@coface.com</a> <a href="http://www.coface.it">www.coface.it</a>	Il gruppo Coface è uno dei leader mondiali nell'assicurazione dei crediti e un esperto riconosciuto nella gestione dei crediti commerciali. Fornisce alle imprese di tutto il mondo soluzioni per proteggersi dal rischio di insolvenza dei propri clienti sia sul mercato domestico che estero. Coface offre anche Servizi di Business Information.		



ragione sociale	pad.	stand	filiera
<b>COINFLOW SRL</b>	18	SPAZIO ANCE B68 - D73	
Via Ludovico Ariosto, 28 44121 Ferrara FE tel. 338 5624098 e-mail: <a href="mailto:info@coinflow.it">info@coinflow.it</a> <a href="http://www.coinflow.it">www.coinflow.it</a>	<i>Consulenza e formazione ad alto valore aggiunto nel settore delle criptovalute. Promozione di club deals di investimento a numero chiuso per approfittare delle migliori opportunità nel settore di crypto assets. Design e sviluppo di dApps.</i>		
<b>COLKIM SRL</b>	15	M23	
Via Piemonte, 50 40064 Ozzano dell'Emilia BO tel. 051 799445 e-mail: <a href="mailto:info@colkim.it">info@colkim.it</a> <a href="http://www.colkim.it">www.colkim.it</a>	<i>Azienda di riferimento nel mercato del Pest Management: dalla produzione di insetticidi e topicidi, alla diffusione di attrezzature per controllo degli infestanti fino ad arrivare ai sistemi innovativi di gestione e monitoraggio.</i>		
<b>COMMERCIALE FOND SPA</b>	15	C34	
Strada Baccelliera, 6 41126 Modena MO tel. 059 468808 e-mail: <a href="mailto:info@commercialefond.it">info@commercialefond.it</a> <a href="http://www.commercialefond.it">www.commercialefond.it</a>	<i>Commercio di Alluminio, Ghisa, Bronzo, Ottone, Rame in barre, lastre e profili a disegno. Centro servizi per taglio a misura di tutti i prodotti commercializzati, servizio di fresatura, foratura e pelatura barre in ghisa ed alluminio. Commercializzazione fusioni in acciaio e alluminio, realizzate con il metodo della "fusione a cera persa".</i>		
<b>COMUNICO ITALIANO ASSOCIAZIONE IMPRESE</b>	18	E88 - F87	
Via Bassanelli, 9/11 40129 Bologna BO tel. 339 2906063 e-mail: <a href="mailto:info@comunicoitaliano.it">info@comunicoitaliano.it</a> <a href="http://www.comunicoitaliano.it">www.comunicoitaliano.it</a>	<i>Comunico Italiano è un'Associazione d'Imprese che riunisce le realtà imprenditoriali italiane del mondo della comunicazione. Partecipano aziende del settore grafico e cartografico, del comparto stampa, legatoria e packaging ed agenzie di comunicazione.</i>		
<b>CONFINDUSTRIA EMILIA - STUDY IN ACTION</b>	15	N13	
Via San Domenico, 4 40124 Bologna BO tel. 051 6317231 e-mail: <a href="mailto:studyinaction@confindustriaemilia.it">studyinaction@confindustriaemilia.it</a> <a href="http://www.confindustriaemilia.it/studyinaction">www.confindustriaemilia.it/studyinaction</a>	<i>Study in Action è la piattaforma di formazione e-learning di Confindustria Emilia che offre corsi di formazione gratuiti per accompagnare imprese e lavoratori verso la trasformazione digitale.</i>		

ragione sociale	pad.	stand	filiera
<b>CONFINDUSTRIA EMILIA-ROMAGNA RICERCA</b>	15	F57	
Via Barberia, 13 40123 Bologna BO tel. 051 3399911 e-mail: <a href="mailto:ricerca@confind.emr.it">ricerca@confind.emr.it</a> <a href="http://www.cerr.eu">www.cerr.eu</a>			<i>Confindustria Emilia-Romagna Ricerca (CERR) è la società del Sistema Confindustria Emilia-Romagna che assiste Associazioni e imprese sui temi della ricerca, innovazione, trasferimento tecnologico, trasformazione digitale e sostenibilità.</i>
<b>CONSORZIO 4PL</b>	18	E42 - F41	
Via del Passatore, 91/a 41011 Campogalliano MO tel. 059 5222031 e-mail: <a href="mailto:info@consorzio4pl.com">info@consorzio4pl.com</a> <a href="http://www.consorzio4pl.com">www.consorzio4pl.com</a>			<i>In un mondo orientato verso la terziarizzazione, il Consorzio 4PL fa fronte all'esigenza di regolarità negli appalti della manodopera generica di fine filiera, nel pieno rispetto delle normative assicurative, previdenziali e legislative vigenti.</i>
<b>COOPERATIVA AUTOTRASPORTI N.C.V.</b>	18	F90	
Via Emilia, 11 40053 Valsamoggia BO tel. 051 6502016 e-mail: <a href="mailto:ufficio.marketing@ncv.it">ufficio.marketing@ncv.it</a> <a href="http://www.ncv.it">www.ncv.it</a>			<i>Logistica integrata- Handling - Trasporto - Divisione Ambientale (trasporto - Smaltimento rifiuti) - Servizi Fiduciari urgenti - Packaging - Operatore economico AEO compreso magazzini doganali e temporanea custodia - Divisione domiciliare - Depositi.</i>
<b>COOPLAR SOC. COOP.</b>	18	H37	
Piazza della Repubblica, 34 41033 Concordia sulla Secchia MO tel. 0535 40338 e-mail: <a href="mailto:cooplar1@cooplar.com">cooplar1@cooplar.com</a> <a href="http://www.cooplar.com">www.cooplar.com</a>			<i>Pulizie industriali, Pest Control, bonifica U.T.A e canalizzazioni aereauliche, disinfezione ambienti, disinfezione sistemi idrici (prevenzione legionellosi). Dal 1985 per la salubrità degli ambienti di lavoro e di chi li frequenta.</i>
<b>COREPIXX SRL</b>	18	L39	
Via S. Allende, 86 41122 Modena MO tel. 059 253975 e-mail: <a href="mailto:info@corepixx.com">info@corepixx.com</a> <a href="http://www.corepixx.com">www.corepixx.com</a>			<i>Progettazione, produzione e installazione sistemi multimediali interattivi. Sistemi Digital Signage appositamente studiati per il mondo Retail.</i>

ragione sociale	pad.	stand	filiera
<b>COSEPURI SOC. COOP. P.A.</b> Via Augusto Pollastri, 8 40138 Bologna BO tel. 051 519090 e-mail: <a href="mailto:cosepuriauto@cosepuri.it">cosepuriauto@cosepuri.it</a> <a href="http://www.cosepuri.it">www.cosepuri.it</a>	15	C33	
Via Augusto Pollastri, 8 40138 Bologna BO tel. 051 519090 e-mail: <a href="mailto:cosepuriauto@cosepuri.it">cosepuriauto@cosepuri.it</a> <a href="http://www.cosepuri.it">www.cosepuri.it</a>		<i>Auto e Bus con conducente - Trasporto Merci - sedi: Bologna, Ferrara, Imola, Reggio Emilia, Milano, Venezia, Firenze, Roma - Servizi in tutta Italia 24 ore su 24, 365 giorni l'anno - 300 auto 4/8 posti, 100 bus da 19 a 62 posti, 70 veicoli 6/18 q.li</i>	
<b>COSTRUZIONI E. DALLACASA SRL</b> Via Ludovico Berti, 13/2 40131 Bologna BO tel. 051 6493057 e-mail: <a href="mailto:marketing@costruzionidallacasa.it">marketing@costruzionidallacasa.it</a> <a href="http://www.costruzionidallacasa.it">www.costruzionidallacasa.it</a>	18	SPAZIO ANCE B68 - D73	
Via Ludovico Berti, 13/2 40131 Bologna BO tel. 051 6493057 e-mail: <a href="mailto:marketing@costruzionidallacasa.it">marketing@costruzionidallacasa.it</a> <a href="http://www.costruzionidallacasa.it">www.costruzionidallacasa.it</a>		<i>Dal 1959 l'azienda realizza con proprie attrezzature e maestranze complessi residenziali che vende direttamente attraverso proprio personale di vendita. Professionalità e attenzione al cliente sono il marchio di fabbrica dell'azienda.</i>	
<b>COTTI &amp; MARCHI SRL</b> Via G. Minganti, 9 40138 Bologna BO tel. 349 6522194 e-mail: <a href="mailto:info@cottiemarchi.it">info@cottiemarchi.it</a> <a href="http://www.cottiemarchi.it">www.cottiemarchi.it</a>	15	P26 - Q21	
Via G. Minganti, 9 40138 Bologna BO tel. 349 6522194 e-mail: <a href="mailto:info@cottiemarchi.it">info@cottiemarchi.it</a> <a href="http://www.cottiemarchi.it">www.cottiemarchi.it</a>		<i>Progettazione e realizzazione impianti elettrici e meccanici speciali, realizzazione di cabine di trasformazione containerizzate e blindate da galleria, cassette di giunzione cavi, illuminazione da galleria, colonnine di ricarica mobili.</i>	
<b>CREA SYSTEM UFFICI ARREDATI &amp; COWORKING</b> Galleria Ugo Bassi, 1 40121 Bologna BO tel. 051 470646 e-mail: <a href="mailto:info@creasystem.it">info@creasystem.it</a> <a href="http://www.creasystem.it">www.creasystem.it</a>	18	SPAZIO ANCE B68 - D73	
Galleria Ugo Bassi, 1 40121 Bologna BO tel. 051 470646 e-mail: <a href="mailto:info@creasystem.it">info@creasystem.it</a> <a href="http://www.creasystem.it">www.creasystem.it</a>		<i>Postazioni coworking - Affitto breve/media/lungo periodo di uffici arredati e/o postazioni lavoro immediatamente operativi gestiti a 360° [arredi, servizio reception, utenze, tasse comunali, wi-fi, pulizie, ecc.] in ambiente moderno e curato nei dettagli.</i>	
<b>CREDIT DATA RESEARCH ITALIA SRL</b> Corso Giulio Cesare, 268 10154 Torino TO tel. 347 6511702 e-mail: <a href="mailto:info@cdr-italia.com">info@cdr-italia.com</a> <a href="http://www.cdr-italia.com">www.cdr-italia.com</a>	15	N53	
Corso Giulio Cesare, 268 10154 Torino TO tel. 347 6511702 e-mail: <a href="mailto:info@cdr-italia.com">info@cdr-italia.com</a> <a href="http://www.cdr-italia.com">www.cdr-italia.com</a>		<i>Società di consulenza specializzata in Finanza Agevolata, consulenza strategica e servizi di accesso al credito che vanta 25 anni di esperienza sul mercato italiano ed è supportata da una struttura di 180 professionisti e 12 sedi sul territorio.</i>	

ragione sociale	pad.	stand	filiera
<b>CREDITSAFE ITALIA SRL</b> <b>[CONFINDUSTRIA SERVIZI - RETINDUSTRIA]</b> Corso Ferrucci, 112 [Sede Operativa] 10138 Torino TO tel. 011 19464600 e-mail: <a href="mailto:maura.tomaselli@creditsafe.it">maura.tomaselli@creditsafe.it</a> <a href="http://www.creditsafe.com">www.creditsafe.com</a>	18	D68 G73 e B84	
		Creditsafe è il provider di Business Information più utilizzato al mondo. Mettiamo a tua disposizione informazioni su oltre 365 milioni di aziende in 44 paesi internazionali in tempo reale.	
<b>CREDITSAFE ITALIA SRL</b> <b>[CONFINDUSTRIA SERVIZI - RETINDUSTRIA]</b> Via Pantano, 2 [Sede Legale] 20122 Milano MI tel. 011 19464600 e-mail: <a href="mailto:maura.tomaselli@creditsafe.it">maura.tomaselli@creditsafe.it</a> <a href="http://www.creditsafe.com">www.creditsafe.com</a>	18	D68 G73 e B84	
		Creditsafe è il provider di Business Information più utilizzato al mondo. Mettiamo a tua disposizione informazioni su oltre 365 milioni di aziende in 44 paesi internazionali in tempo reale.	
<b>CRIBIS D&amp;B SRL</b> <b>[CONFINDUSTRIA SERVIZI - RETINDUSTRIA]</b> Via Valtorta, 48 20127 Milano MI tel. 02 284551 e-mail: <a href="mailto:direzione generale@cribis.com">direzione generale@cribis.com</a> <a href="http://www.cribis.com">www.cribis.com</a>	18	D68 - G73	
		CRIBIS aiuta le aziende a vendere, incassare e crescere, a gestire il rischio commerciale, a trovare nuove opportunità di business in tutto il mondo e a gestire efficacemente la supply chain e l'albo fornitori.	
<b>CSA CENTRO SERVIZI AUTOCARRI SRL</b> Via Emilia, 43 40011 Anzola dell'Emilia BO tel. 051 6508611 e-mail: <a href="mailto:info@csavic.it">info@csavic.it</a> <a href="http://www.csavic.it">www.csavic.it</a>	15	L14 - M13	
		CSA Centro Servizi Autocarri è Concessionaria e Service Volkswagen Veicoli Commerciali, Scania e Isuzu.	
<b>CSAI SRL</b> Via Castiglione, 47/2 40124 Bologna BO tel. 051 237982 - 348 2256452 e-mail: <a href="mailto:marzia.zambelli@csaisrl.it">marzia.zambelli@csaisrl.it</a> <a href="http://www.csaisrl.it">www.csaisrl.it</a>	15	N22	
		Consulenza in materia di salute e sicurezza nei luoghi di lavoro, ambiente, sistemi di gestione aziendale, formazione, certificazioni di qualità, rapporti con le pubbliche amministrazioni. Supporto di eccellenza nel percorso di adeguamento a tutte le prescrizioni normative vigenti, di miglioramento ed evoluzione delle dinamiche produttive ed organizzative interne.	





ragione sociale	pad.	stand	filiera
<b>CUBBIT SRL</b> Via della Zecca, 1 40121 Bologna BO tel. 375 6759312 e-mail: <a href="mailto:danilo.mazzocca@cubbit.io">danilo.mazzocca@cubbit.io</a> <a href="http://www.cubbit.io">www.cubbit.io</a>	18	G43	
<p><i>Cubbit, partner di Gaia-X, è il primo provider Europeo di cloud distribuito, una tecnologia abilitante che restituisce sovranità e controllo del data, garantisce il più alto livello di sicurezza e privacy by-design.</i></p>			
<b>CULLIGAN ITALIANA SPA [CONFINDUSTRIA SERVIZI - RETINDUSTRIA]</b> Via Gandolfi, 6 - Loc. Cadriano 40057 Granarolo dell'Emilia BO tel. 051 6017111 e-mail: <a href="mailto:culligan@culligan.it">culligan@culligan.it</a> <a href="http://www.culligan.it">www.culligan.it</a>	18	D68 - G73	
<p><i>Dal 1936 Culligan produce una linea completa di impianti e accessori per tutti i trattamenti dell'acqua, dal domestico all'industria, dagli hotel agli uffici, e dispone di una rete commerciale nazionale e internazionale in continuo sviluppo.</i></p>			
<b>CVING SRL</b> Via Tortona, 33 20144 Milano MI tel. 333 6508481 e-mail: <a href="mailto:ask@cving.com">ask@cving.com</a> <a href="http://www.cving.com">www.cving.com</a>	18	F54 - G53	
<p><i>Nata nel 2015, CVing è una realtà italiana digitale focalizzata sull'e-recruiting che consente alle aziende di ridurre i tempi del processo di candidatura e aumentare l'attrazione di giovani talenti. Nel 2020 è entrata nel Gruppo Umana.</i></p>			
<b>CYBEROO SPA [CONFINDUSTRIA SERVIZI - RETINDUSTRIA]</b> Via Brigata Reggino, 37 42124 Reggio Emilia RE tel. 0522 385011 e-mail: <a href="mailto:info@cyberoo.com">info@cyberoo.com</a> <a href="http://www.cyberoo.com">www.cyberoo.com</a>	18	D68 - G73	
<p><i>Cyberoo è una PMI innovativa quotata sul Mercato EGM di Borsa Italiana, specializzata in cyber security B2B, intesa come realizzazione di una strategia per proteggere, monitorare e gestire le informazioni dell'ecosistema IT dagli attacchi esterni.</i></p>			
<b>D.A.EM. SPA BUONRISTORO VENDING GROUP</b> Via Bonazzi, 45/c-d 40013 Castel Maggiore BO tel. 051 713556 e-mail: <a href="mailto:daem@buonristoro.com">daem@buonristoro.com</a> <a href="http://www.buonristoro.com">www.buonristoro.com</a>	18	G68 - H67	
<p><i>Gestione distributori automatici di bevande calde, fredde e snack.</i></p>			

ragione sociale	pad.	stand	filiera
<b>D.V.P. VACUUM TECHNOLOGY SPA</b>	15	E23	
Via Rubizzano, 627 40018 San Pietro in Casale BO tel. 051 18897111 e-mail: <a href="mailto:info@dvp.it">info@dvp.it</a> <a href="http://www.dvppumps.com">www.dvppumps.com</a>			<i>DVP Vacuum Technology, realtà protagonista dal 1973 nel settore delle tecnologie del vuoto, compete a livello mondiale nella produzione di pompe per vuoto e compressori che trovano applicazione in svariati ambiti industriali.</i>
<b>DAY SPA</b>	15	B32	
Via dei Trattati Comunitari Europei 1957-2007, 11 40127 Bologna BO tel. 051 2106611 e-mail: <a href="mailto:info@day.it">info@day.it</a> <a href="http://www.day.it">www.day.it</a>			<i>Pausa pranzo, buoni acquisto/incentivo, piani di welfare aziendale e carburante.</i>
<b>DECENTRA ACCADEMIA DEI REGISTRI DISTRIBUITI</b>	15	M46	
Via Amendola, 8 40121 Bologna BO tel. 351 8899402 e-mail: <a href="mailto:info@decentra.academy">info@decentra.academy</a> <a href="http://www.decentra.academy">www.decentra.academy</a>			<i>Associazione scientifica di formazione alla blockchain. Decentra raggruppa un vasto network in cui imprese e figure professionali e industriali possono creare e realizzare progetti innovativi.</i>
<b>DEDA DIGITAL</b>	18	B88	
Via Toscanini, 7/2 40055 Castenaso BO tel. 051 780630 e-mail: <a href="mailto:dedadigital@dedagroup.it">dedadigital@dedagroup.it</a> <a href="http://www.deda.digital">www.deda.digital</a>			<i>Strategie e soluzioni digital per favorire la crescita del business: Ecommerce &amp; Portals; Marketing Automation &amp; CRM; SAP® Solutions; Social &amp; Content Marketing; Web &amp; Mobile App.</i>
<b>DEEP VISION CONSULTING</b>	18	F37	
Via G. Capilupi, 21 41122 Modena MO tel. 059 8678417 e-mail: <a href="mailto:info@deepvisionconsulting.com">info@deepvisionconsulting.com</a> <a href="http://www.deepvisionconsulting.com">www.deepvisionconsulting.com</a>			<i>Deep Vision Consulting produce software custom di computer vision tramite l'utilizzo estensivo di intelligenza artificiale, image processing, analisi 3D, robotica, simulazioni e sistemi embedded.</i>

ragione sociale	pad.	stand	filiera
<b>DELTACOMMERCE SRL</b>	18	L74	
<p>Via del Commercio, 48 44123 Ferrara FE tel. 0532 796030 e-mail: <a href="mailto:staff@deltacommerce.com">staff@deltacommerce.com</a> <a href="http://www.deltacommerce.com">www.deltacommerce.com</a></p>	<p><i>Facciamo crescere la tua azienda con lo studio e lo sviluppo di esperienze digitali, generando contatti. Siti web. Digital Advertising. Inbound Marketing. Creazione Contenuti. Graphic Design. Software. SEO.</i></p>		
<b>DG TWIN SRL</b>	18	OPENHUB	
<p>Via Michelangelo Schipa, 115 80122 Napoli NA tel. 340 9086883 e-mail: <a href="mailto:dgtwinsrl@pec.it">dgtwinsrl@pec.it</a> <a href="http://www.dgtwin.it">www.dgtwin.it</a></p>	<p><i>Definizione e sviluppo di gemelli digitali per l'ottimizzazione delle prestazioni energetiche e del confort di guida di sistemi di micromobilità elettrica o elettrificata.</i></p>		
<b>DIASTECA SRL</b>	18	M39	
<p>Via Volta, 51 41037 Mirandola MO tel. 0535 38040 e-mail: <a href="mailto:info@diasteca.com">info@diasteca.com</a> <a href="http://www.diasteca.com">www.diasteca.com</a></p>	<p><i>Impianti di automazione elettrici ed elettronici, sviluppo software, hardware custom in grado di soddisfare le esigenze dei singoli clienti. Produzione e collaudo ed installazione impianti bordo macchina. Assemblaggio e vendita componenti oleodinamici.</i></p>		
<b>DIGIBITE SRL</b>	18	D83	
<p>Via Staffette Partigiane, 65 41122 Modena MO tel. 059 8395864 e-mail: <a href="mailto:info@digibite.it">info@digibite.it</a> <a href="http://www.digibite.it">www.digibite.it</a></p>	<p><i>DigiBite: l'ecosistema per la Welcome Experience. AppReception (accoglienza e registrazione dei visitatori), App2In (gestione documenti e scadenze di commesse ed appalti), AppE20 (raccolta dati per eventi e fiere).</i></p>		
<b>DIMENSIONE GRAFICA SRL</b>	15	B15	
<p>Via della Ricerca Scientifica, 15/5 41012 Carpi MO tel. 059 8772515 e-mail: <a href="mailto:amministrazione@dgcارpi.it">amministrazione@dgcارpi.it</a> <a href="http://www.dgcarpi.it">www.dgcarpi.it</a></p>	<p><i>Stampa offset e digitale, in piccola e grande formata. Soluzioni di comunicazione aziendale coordinata, new media e strategie di brand visibility. Manualistica tecnica e prodotti cartotecnici. Azienda certificata FSC.</i></p>		

ragione sociale	pad.	stand	filiera
<b>DINETS SRL</b>	15	G21 - G22	
Piazzetta Villiano Farina, 6/8 44124 Ferrara FE tel. 333 4886575 e-mail: <a href="mailto:info.fe@dinets.it">info.fe@dinets.it</a> <a href="http://www.dinets.it">www.dinets.it</a>	<i>Dinets è leader del mercato in servizi e soluzioni ICT. Primo partner Italiano HPE Aruba Networks per soluzioni di networking, completa la propria offerta con servizi di sicurezza informatica ed integrazioni di applicativi per l'industria.</i>		
<b>DNA SPA</b>	15	G48 - H47	
Via Venezia, 12 41034 Finale Emilia MO tel. 331 7480687 e-mail: <a href="mailto:rbergamini@dna-spa.it">rbergamini@dna-spa.it</a> <a href="http://www.dnanetwork.it">www.dnanetwork.it</a>	<i>Il nostro core business è il montaggio meccanico, ma tra le attività ci occupiamo anche di progettazione meccanica ed elettrica, realizzazione bardo macchine e quadri elettrici e software. Il tutto viene integrato con la produzione interna di pezzi.</i>		
<b>DotEnv S.r.l.</b>	18	L58	
Via L. Van Beethoven, 15/c 44124 Ferrara FE tel. 0532 1717097 e-mail: <a href="mailto:info@dotenv.it">info@dotenv.it</a> <a href="http://www.dotenv.it">www.dotenv.it</a>	<i>DotEnv si occupa di Soluzioni Digitali personalizzate: gestionali, portali, app e ogni soluzione per ottimizzare i processi e i flussi aziendali.</i>		
<b>DS CONSTRUCTIONS SRLS</b>	18	SPAZIO ANCE B68 - D73	
Via Pescerelli, 78 40018 San Pietro in Casale BO tel. 368 8038184 e-mail: <a href="mailto:dsimpresa@libero.it">dsimpresa@libero.it</a> <a href="http://www.impresaedileconstructions@libero.it">www.impresaedileconstructions@libero.it</a>	<i>Costruzioni e ristrutturazioni generali - Consulenza e assistenza amministrativa e fiscale - Pratiche tecniche.</i>		
<b>DUE ESSE ANTINCENDIO SRL</b>	15	E12 - F11	
Via Viganò, 4 40010 Bentivoglio BO tel. 058 7483371 e-mail: <a href="mailto:marketing@gruppolupi.it">marketing@gruppolupi.it</a> <a href="http://www.antincendiobologna.com">www.antincendiobologna.com</a>	<i>Ci occupiamo di fornitura e manutenzione di qualsiasi presidio antincendio per la sicurezza nei luoghi di lavoro in materia di antincendio, nella commercializzazione di DPI e nell'organizzazione di corsi di formazione e di addestramento antincendio.</i>		

# La nostra esperienza la tua innovazione.

## Web Software Solutions



Sviluppiamo soluzioni software innovative per le aziende che vogliono continuare a crescere. Progettiamo gestionali, portali e APP.

**dotenv**  
WEB SOFTWARE SOLUTIONS







Dasa-Rägister  
UNI EN ISO 9001:2015  
IQ-0721-08

[www.dotenv.it](http://www.dotenv.it)



ragione sociale	pad.	stand	filiera
<b>DUE TORRI SPA</b> Via Maceri Superiore, 16/a 40061 Minerbio BO tel. 051 6619011 e-mail: <a href="mailto:info@duetorrispa.com">info@duetorrispa.com</a> <a href="http://www.duetorrispa.com">www.duetorrispa.com</a>	18	L78 - M79	
			<i>Logistica integrata - Trasporto espresso su Pallet - Servizi per l'e-commerce - Magazzino doganale - Consulenza logistica.</i>
<b>DYNAMIC SYSTEM SRL</b> Via G. Caselli, 13/c 44124 Ferrara FE tel. 0532 713944 e-mail: <a href="mailto:info@dynamicssystem.it">info@dynamicssystem.it</a> <a href="http://www.dynamicssystem.it">www.dynamicssystem.it</a>	18	D87	
			<i>Fornitura di chiusure residenziali e industriali, porte per garage, porte di ingresso, portoni industriali, recinzioni, cancelli, sistemi outdoor, tende da sole e pergole bioclimatiche. Servizio di progettazione, installazione e assistenza.</i>
<b>E.C.A. CONSULT SRL</b> Via San Francesco, 1903 40027 Mordano BO tel. 0542 890000 e-mail: <a href="mailto:info@ecaconsult.it">info@ecaconsult.it</a> <a href="http://www.ecaconsult.it/it/">www.ecaconsult.it/it/</a>	18	C44 - D43	
			<i>ECA Consult, Software Factory e Centro di Competenza Industria 4.0, accompagna da sempre le imprese lungo il processo di transizione digitale ed ecologica con soluzioni gestionali innovative, ERP di ultima generazione e Smart Technologies.</i>
<b>EASY SRL</b> Via Galliera, 219 40050 Argelato BO tel. 051 862369 e-mail: <a href="mailto:info@easyrfid.it">info@easyrfid.it</a> <a href="http://www.easyrfid.it">www.easyrfid.it</a>	18	D50	
			<i>Consulenza, fornitura, progettazione e realizzazione HW e SW di sistemi per la tracciabilità in particolar modo tramite tecnologia RFID. Produzione interna di etichette RFID customizzate.</i>
<b>EAT PINK SRL</b> Via Guastalla, 21/a 41012 Carpi MO tel. 342 1323064 e-mail: <a href="mailto:antonio.roda@eatpink.it">antonio.roda@eatpink.it</a> <a href="http://www.eatpink.it">www.eatpink.it</a>	18	E92	
			<i>Produzione prodotti a base di carne.</i>

ragione sociale	pad.	stand	filiera
<b>ECORICERCHE SRL</b> Via Regina Pacis, 94 41049 Sassuolo MO tel. 0536 806086 e-mail: <a href="mailto:info@ecoricerche.net">info@ecoricerche.net</a> <a href="http://www.ecoricerche.net">www.ecoricerche.net</a>	15	H56	
<i>Società di consulenza specializzata in: sicurezza negli ambienti di lavoro, gestione rifiuti, REACH, CLP, trasporto merci pericolose, sistemi di gestione, laboratorio analisi ambientali, chimiche e microbiologiche, pratiche ambientali, formazione.</i>			
<b>EDENRED ITALIA SRL</b> <b>[CONFINDUSTRIA SERVIZI - RETINDUSTRIA]</b> Via G.B. Pirelli, 18 20124 Milano MI tel. 02 26904445 e-mail: <a href="mailto:SegreteriaCommerciale.Ticket-IT@edenred.com">SegreteriaCommerciale.Ticket-IT@edenred.com</a> <a href="http://www.edenred.it">www.edenred.it</a>	18	D68 - G73	
<i>Edenred da oltre 40 anni è al fianco delle Risorse Umane per implementare nelle aziende politiche di welfare aziendale, partendo dal buona pasto, fino a piani di welfare aziendali strutturati per le esigenze di ogni organizzazione.</i>			
<b>EDIBIT SRL</b> Via F. Santi, 4 - Fraz. Villanova 40055 Castenaso BO tel. 051 6061070 e-mail: <a href="mailto:info@edibit.com">info@edibit.com</a> <a href="http://www.edibit.com">www.edibit.com</a>	18	C84	
<i>Casa editrice specializzata.</i>			
<b>EDILTECO - ECOTERM - ROSACOMETTA</b> Via Dell'Industria, 710 41038 San Felice sul Panaro MO tel. 0535 82161 e-mail: <a href="mailto:commerciale.italia@edilteco.it">commerciale.italia@edilteco.it</a> <a href="http://www.edilteco.it">www.edilteco.it</a>	15	H54	
<i>EDILTECO Group produce malte leggere termoisolanti, sistemi per l'isolamento acustico e intonaci per la protezione passiva al fuoco, raggiungendo negli anni un ruolo di leadership tecnologica, produttiva e di mercato, con una particolare attenzione alla sostenibilità ambientale.</i>			
<b>ÈLEVIT SRL</b> Via del Triumvirato, 23/7a 40132 Bologna BO tel. 051 312031 e-mail: <a href="mailto:info@elevit-ui.com">info@elevit-ui.com</a> <a href="http://www.elevit-ui.com">www.elevit-ui.com</a>	18	OPENHUB	
<i>Èlevit progetta, sviluppa e produce tastiere e pulsanti touch in vetro. Realizziamo vetri per tastiere con design esclusivi, elettronica touch affidabile e interfacce utente complete, sia custom che di serie.</i>			

ragione sociale	pad.	stand	filiera
<b>ELFORD2 SRL</b>	15	E51	
Via della Barca, 26 40133 Bologna BO tel. 051 568289 e-mail: <a href="mailto:elford@elford2.com">elford@elford2.com</a> <a href="http://www.elford2.com">www.elford2.com</a>	<i>Installazione e manutenzione impianti antifurto, antintrusione e telecamere a circuito chiuso.</i>		
<b>ELIGO eVoting (CONFINDUSTRIA SERVIZI - RETINDUSTRIA)</b>	18	D68 - G73	
Viale Montenero, 17 20135 Milano MI tel. 339 3324585 e-mail: <a href="mailto:i.pugliatti@idtech.it">i.pugliatti@idtech.it</a> <a href="http://www.eligo.social">www.eligo.social</a>	<i>ELIGO è un sistema di eVoting e iVoting all-in-one, cloud e web-based. La piattaforma permette di gestire votazioni e assemblee deliberative elettive online, presso seggio o in forma ibrida, offrendo un'esperienza di voto innovativa e sostenibile, nel pieno rispetto della legge, della sicurezza e della trasparenza.</i>		
<b>ELIS ITALIA SPA (CONFINDUSTRIA SERVIZI - RETINDUSTRIA)</b>	18	D68 - G73	
Via Monferrato, 62 20098 San Giuliano MI tel. 02 9822911 e-mail: <a href="mailto:fabrizio.castiglioni@elis.com">fabrizio.castiglioni@elis.com</a> <a href="http://www.it.elis.com/it">www.it.elis.com/it</a>	<i>Elis leader mondiale nel noleggio e la manutenzione per diversi servizi quali abbigliamento da lavoro e DPI, indumenti per camere bianche, disinfestazione e disinfezione, igiene dei bagni e bevande, tappeti e biancheria piana. Impegnati al fianco dei nostri clienti, sviluppiamo e forniamo soluzioni su misura con un servizio personalizzato ed un servizio di consulenza continuativo per tutta la durata del contratto.</i>		
<b>ELOGIC DIGITAL COMPANY</b>	18	L62-M61	
Via Paolo Nanni Costa, 30 40133 Bologna BO tel. 051 3145611 e-mail: <a href="mailto:sales@elogic.it">sales@elogic.it</a> <a href="http://www.elogic.it">www.elogic.it</a>	<i>Organizzati in due Business Unit complementari dedicate all'erogazione dei servizi Cloud, alla progettazione e allo sviluppo di piattaforme web e al marketing digitale, affianchiamo le aziende nel percorso di trasformazione digitale.</i>		
<b>ENERGY INTELLIGENCE SRL</b>	15	A12 - B11	
Via A. B. Sabin, 30 40017 San Giovanni in Persiceto BO tel. 051 826116 e-mail: <a href="mailto:commerciale@energyintelligence.it">commerciale@energyintelligence.it</a> <a href="http://www.energyintelligence.it">www.energyintelligence.it</a>	<i>Partner della transizione energetica per le imprese. Progettazione, realizzazione e revamping di impianti fotovoltaici. Efficienza energetica, asset management, comunità energetiche, monitoraggio flussi energetici e diagnosi energetiche.</i>		





ragione sociale	pad.	stand	filiera
<b>ENERGYNET SRL SB</b> Viale Lodovico Antonio Muratori, 201 41124 Modena MO tel. 059 211085 e-mail: <a href="mailto:info@energynet.it">info@energynet.it</a> <a href="http://www.energynet.it">www.energynet.it</a>	18	G50	
<i>Energynet è una società di consulenza che dal 2002 si occupa di servizi in ambito energetico e ambientale per industrie, terziario e pubblica amministrazione. Si propone di contribuire allo sviluppo sostenibile e al contenimento delle emissioni di CO<sub>2</sub>.</i>			
<b>ENERHUB</b> Via del Carrozzaio, 3 40138 Bologna BO tel. 051 0403516 e-mail: <a href="mailto:progetti@enerhub.it">progetti@enerhub.it</a> <a href="http://www.enerhub.it">www.enerhub.it</a>	15	B56 - C55	
<i>Servizi di Mobilità elettrica.</i>			
<b>ENI SPA</b> <b>[CONFINDUSTRIA SERVIZI - RETINDUSTRIA]</b> Piazza della Vittoria, 1 16121 Genova GE tel. 346 7960701 e-mail: <a href="mailto:davide.cirillo@eni.com">davide.cirillo@eni.com</a> <a href="mailto:ennioantonello.digiovanni@external.eni.com">ennioantonello.digiovanni@external.eni.com</a> <a href="http://www.multicard.eni.com">www.multicard.eni.com</a>	18	D68 - G73	
<i>Eni S.p.A. prevede per il 2022 una proposta commerciale esclusiva dedicata agli Associati Confindustria relativa alle carte di pagamento Multicard (per flotte di mezzi leggeri), Multicard Easy (per chi ha fino a 3 mezzi), ai Buoni Carburante Elettronici e Digitali.</i>			
<b>ENJOY</b> <b>[CONFINDUSTRIA SERVIZI - RETINDUSTRIA]</b> Viale Giorgio Ribotta, 51 00144 Roma RM tel. 327 3108523 e-mail: <a href="mailto:laura.dinapoli@eni.com">laura.dinapoli@eni.com</a> <a href="http://www.enjoy.eni.com">www.enjoy.eni.com</a>	18	D68 - G73	
<i>Servizio di carsharing di ENI.</i>			
<b>ENTE CERTIFICAZIONE MACCHINE SRL</b> Via Ca' Bella, 243 40053 Valsamoggia BO tel. 051 6705141 e-mail: <a href="mailto:info@entecerma.it">info@entecerma.it</a> <a href="http://www.entecerma.it">www.entecerma.it</a>	15	M35	
<i>ECM - Organismo Notificato n.1282 e Laboratorio di Prova accreditato n.1515L da oltre 20 anni fornisce alle imprese italiane e internazionali una vasta gamma di servizi di certificazione, testing, ispezione e formazione in materia di qualità e sicurezza.</i>			

ragione sociale	pad.	stand	filiera
<b>ERRE ENNE SRL</b>	15	L45	
Viale del Commercio, 29 41012 Carpi MO tel. 059 691302 e-mail: <a href="mailto:erreenne@erre-enne.it">erreenne@erre-enne.it</a> <a href="http://www.erre-enne.it">www.erre-enne.it</a>			Lavorazioni meccaniche di alta precisione relative a prototipi/piccoli lotti di particolari meccanici per il settore delle Macchine Utensili, dell'Automotive e dell'Energia.
<b>ERREBIAN SPA (CONFINDUSTRIA SERVIZI - RETINDUSTRIA)</b>	18	D68 - G73	
Via dell'Informatica, 8 00071 Pomezia RM tel. 335 5637466 - 366 589599 e-mail: <a href="mailto:m.carollo@errebian.it">m.carollo@errebian.it</a> - <a href="mailto:a.binda@errebian.it">a.binda@errebian.it</a> <a href="http://www.errebian.it">www.errebian.it</a> - <a href="http://www.coral2.com">www.coral2.com</a>			Forniamo soluzioni ai bisogni del mercato professionale. La nostra interpretazione delle specifiche esigenze del lavoro e dei suoi luoghi ci ha condotto ad una spiccata focalizzazione sul benessere e la sicurezza dei lavoratori, con una gamma sempre più integrata e completa di prodotti e servizi per ogni esigenza.
<b>ESC AGENCY</b>	18	F44	
Via Sant'Orsola, 33 41121 Modena MO tel. 059 352708 e-mail: <a href="mailto:info@escagency.it">info@escagency.it</a> <a href="http://www.escagency.it">www.escagency.it</a>			Lavoriamo con le aziende per aumentare le loro performance di business attraverso i canali digitali per attrarre nuovi clienti e ottenere maggiori risultati da quelli esistenti.
<b>ESCLAMATIVA SRL</b>	18	D48 - E47	
Viale Marcello Finzi, 597 41122 Modena MO tel. 059 362285 e-mail: <a href="mailto:info@esclamativa.it">info@esclamativa.it</a> <a href="http://www.esclamativa.it">www.esclamativa.it</a>			Esclamativa è una società specializzata in finanza agevolata, finanza d'impresa e controllo di gestione. Il core business di Esclamativa è aiutare le imprese ad ottenere contributi pubblici per innovazione, investimenti, startup e internazionalizzazione.
<b>ESENDEX</b>	18	F88 - G87	
Via Castelnuovo, 4 44121 Ferrara FE tel. 0532 207296 e-mail: <a href="mailto:info@esendex.it">info@esendex.it</a> <a href="http://www.esendex.it">www.esendex.it</a>			Esendex è il provider di riferimento per la comunicazione mobile per il business, fornendo servizi multicanale di conversational messaging (sms, whatsapp, mail, landing page, mobile payment, chatbot).



ragione sociale	pad.	stand	filiera
<b>ESPRIMA SRL</b>	15	B53	
Via Primo Maggio, 15/a 40011 Anzola dell'Emilia BO tel. 351 9613656 e-mail: <a href="mailto:info@esprimabo.it">info@esprimabo.it</a> <a href="http://www.esprimabo.it">www.esprimabo.it</a>	<i>L'azienda ESPRIMA SRL si occupa di formazione, consulenza e servizi alle imprese.</i>		
<b>ETER BIOMETRIC TECHNOLOGIES SRL</b>	18	D94 - E93	
Via Mattei, 21 41043 Formigine MO tel. 059 7874620 e-mail: <a href="mailto:info@eter.it">info@eter.it</a> <a href="http://www.eter.it">www.eter.it</a>	<i>Vendita di sistemi di controllo accessi fisici ed elettronici biometrici e tradizionali, sistemi di sicurezza, telecamere, apparati elettronici per la comunicazione.</i>		
<b>ETIC SRL</b>	18	H48-L47	
Via XXV Aprile 1945, 8/1 40016 San Giorgio di Piano BO tel. 348 5926531 e-mail: <a href="mailto:commerciale@eticsrl.it">commerciale@eticsrl.it</a> <a href="http://www.universovirtuale.it">www.universovirtuale.it</a>	<i>Etic progetta Ambienti Virtuali, navigabili e interattivi, per rendere unica la tua presenza sul web. Fiere, showroom, shop e tanto altro... dal progetto al modello 3D immersivo.</i>		
<b>ETJCA SPA</b>	15	M44	
Via Valassina, 24 20159 Milano MI tel. 02 2150159 e-mail: <a href="mailto:contact@etjca.it">contact@etjca.it</a> <a href="http://www.etjca.it">www.etjca.it</a>	<i>Dal 1999, ETJCA offre una consulenza completa per la selezione e gestione delle risorse umane. ETJCA è semplice, affidabile, italiana. Persone, prima di tutto.</i>		
<b>EUROCAB SRL</b>	18	D49	
Via M. Mastroianni, 5 40013 Castel Maggiore BO tel. 051 703174 e-mail: <a href="mailto:info@eurocab-srl.com">info@eurocab-srl.com</a> <a href="http://www.eurocab-srl.com/it/azienda">www.eurocab-srl.com/it/azienda</a>	<i>Produzione di cablaggi e quadri elettrici - Assemblaggi elettrici ed elettronici - Costruzioni di attrezzature per il cablaggio.</i>		

ragione sociale	pad.	stand	filiera
<b>EUROP ASSISTANCE SPA</b> <b>[CONFINDUSTRIA SERVIZI - RETINDUSTRIA]</b> Via del Mulino, 4 20057 Assago MI tel. 02 583841 e-mail: <a href="mailto:gianfranco@galessopartners.com">gianfranco@galessopartners.com</a> <a href="http://www.europassistance.it">www.europassistance.it</a>	18	D68 - G73	
<i>Europ Assistance fornisce assistenza ai suoi clienti in ogni situazione grazie a:</i> <ul style="list-style-type: none"> <li>- una centrale operativa 24h</li> <li>- una rete di assistenza con più di 425.000 centri nel mondo</li> <li>- uno staff medico in grado di portare soccorso anche nelle condizioni più critiche.</li> </ul>			
<b>EUROSYSTEM SPA</b> Via Isaac Newton, 21 31020 Villorba TV tel. 346 6967114 e-mail: <a href="mailto:info@eurosystem.it">info@eurosystem.it</a> <a href="http://www.eurosystem.it">www.eurosystem.it</a>	15	D48 - E47	
<i>Eurosystem è un'azienda di consulenza informatica che offre soluzioni in ambito Business Applications, Cyber Security, Industria 4.0 e progetti di ottimizzazione delle Infrastrutture IT.</i>			
<b>EUSIDER SPA</b> Via Per Rogeno snc 23845 Costa Masnaga LC tel. 031 8711 e-mail: <a href="mailto:info@eusider.com">info@eusider.com</a> <a href="http://www.eusider.com">www.eusider.com</a>	15	M14	
<i>Commercio all'ingrosso e prelavazioni di prodotti metallurgici e siderurgici.</i>			
<b>EVOLUTION EVENTS SRL</b> Via Selice, 211 40020 Imola BO tel. 0542 642200 e-mail: <a href="mailto:info@evolutionevents.it">info@evolutionevents.it</a> <a href="http://www.evolutionevents.it">www.evolutionevents.it</a>	18	M96 - N109	
<i>Evolution Events è un'agenzia specializzata nella selezione di hostess, modelle, steward per eventi aziendali, fiere internazionali, lanci di prodotto, promozioni, gare sportive grazie ad un ampio database di nominativi e ad un'esperienza decennale.</i>			
<b>EYECAN.AI SRL</b> Viale Giuseppe Fanin, 48 40127 Bologna BO tel. 345 7629823 e-mail: <a href="mailto:info@eyecan.ai">info@eyecan.ai</a> <a href="http://www.eyecan.ai">www.eyecan.ai</a>	18	OPENHUB	
<i>Sistemi di visione robotica basati su intelligenza artificiale.</i>			

FONDAZIONE ALDINI VALERIANI  
PAD. 18 – E58-F63

Siamo la Scuola di Industrial Management  
di Confindustria Emilia – Area Centro.

Imprese

Career Education

leFP



**#feedyourmind**

**FAV** 1844





SCUOLA DI INDUSTRIAL MANAGEMENT  
CONFININDUSTRIA EMILIA AREA CENTRO

Fondazione Aldini Valeriani  
via Bassanelli 9/11, 40129 Bologna  
tel. 051.4151911  
[www.fav.it](http://www.fav.it) / [fondazione@fav.it](mailto:fondazione@fav.it)







Fav Virtual Tour

ragione sociale	pad.	stand	filiera
<b>F.LLI VIGNOLI SRL</b>	15	H46	
Via XXV Aprile, 26 40012 Calderara di Reno BO tel. 051 728514 e-mail: <a href="mailto:info@fratellivignoli.com">info@fratellivignoli.com</a> <a href="http://www.fratellivignoli.com">www.fratellivignoli.com</a>	Costruzione di utensili speciali in MD, HSS, PCD, ed affilatura.		
<b>F.T.P. SRL · Information Technology Solutions</b>	18	L41	
Via Grazia Deledda, 38 41043 Formigine MO tel. 059 5961333 e-mail: <a href="mailto:marketing@ftpsrl.it">marketing@ftpsrl.it</a> <a href="http://www.ftpsrl.it">www.ftpsrl.it</a>	FTP opera nell'ambito dell'Information Technology supportando la trasformazione digitale delle PMI e delle grandi aziende proponendo soluzioni taylormade che spaziano dal networking, cybersecurity, fino al supporto di consulenza IT e formazione dedicati.		
<b>FANTASILANDIA SRL</b>	15	A52-B51	
Via Primo Maggio, 6 40066 Pieve di Cento BO tel. 051 6861126 e-mail: <a href="mailto:info@fantasilandia.it">info@fantasilandia.it</a> <a href="http://www.fantasilandia.it">www.fantasilandia.it</a>	Fantasilandia opera a tutto campo nel settore della comunicazione, producendo articoli ed abbigliamento promozionali personalizzati per le Aziende private e le Pubbliche Amministrazioni.		
<b>FARGO SRL - AIR MED Medicina del Lavoro</b>	15	B45	
Via Larga, 34/2 40138 Bologna BO tel. 051 0403677 e-mail: <a href="mailto:segreteria@air-med.it">segreteria@air-med.it</a> <a href="http://www.fargoservizi.eu">www.fargoservizi.eu</a>	AIR MED_ Servizio di Medicina del Lavoro, Medicina Legale e Medicina dello Sport offerto ad aziende e privati su tutto il territorio nazionale.		
<b>FEB ELETTRICA SRL</b>	15	F46	
Via A. Pollastri, 1 40138 Bologna BO tel. 051 6025234 e-mail: <a href="mailto:febelettrica@febelettrica.it">febelettrica@febelettrica.it</a> <a href="http://www.febelettrica.it">www.febelettrica.it</a>	FEB produce materiale elettrico per installazione civile (supporti-placche-frutti), sistemi smart home, quadri di chiamata, trasformatori, suonerie.		

ragione sociale	pad.	stand	filiera
<b>FERNO SRL</b> Via Benedetto Zallone, 26 40066 Pieve di Cento BO tel. 051 6860028 e-mail: <a href="mailto:info@ferno.it">info@ferno.it</a> <a href="http://www.ferno.it">www.ferno.it</a>	15	E54	
<i>Ferno Srl è specializzata nella produzione e nella commercializzazione di presidi per la movimentazione d'emergenza durante il primo soccorso.</i>			
<b>FERRARI COMPUTER BOLOGNA SRL</b> Viale Masini, 18 40132 Bologna BO tel. 051 248450 e-mail: <a href="mailto:commerciale@ferraricomputer.it">commerciale@ferraricomputer.it</a> <a href="http://www.ferraricomputer.it">www.ferraricomputer.it</a>	18	C54 - E57	
<i>Innovazione, Competenza, Sviluppo. Progettiamo e realizziamo insieme la soluzione migliore per sostenere i tuoi processi di crescita. Un laboratorio di idee innovative per la progettazione tecnologica.</i>			
<b>FERRETTI SRL</b> Via Lama di Reno, 56/4 40043 Marzabotto BO tel. 051 6790931 e-mail: <a href="mailto:commerciale@ferrettisrl.it">commerciale@ferrettisrl.it</a> <a href="http://www.ferrettisrl.it">www.ferrettisrl.it</a>	18	H54	
<i>Progettazione, costruzione, realizzazione strutture metalliche in campo edile, carpenteria metallica, prototipazione, assemblaggio, verniciatura industriale.</i>			
<b>FERRETTO GROUP SPA</b> Strada Padana verso Verona, 101 36100 Vicenza VI tel. 0444 349688 e-mail: <a href="mailto:info@ferrettogroup.com">info@ferrettogroup.com</a> <a href="http://www.ferrettogroup.com">www.ferrettogroup.com</a>	18	F92	
<i>Fondata a Vicenza, nel 1956, Ferretto Group SpA è uno dei principali produttori italiani di soluzioni per lo stoccaggio e movimentazione dei materiali. Propone Magazzini automatici a trasloelevatore, per barre e lastre e Magazzini automatici Verticali.</i>			
<b>FICO EATALYWORLD</b> Via Paolo Canali, 8 40127 Bologna BO tel. 339 7595336 e-mail: <a href="mailto:commerciale@fico.it">commerciale@fico.it</a> <a href="http://www.fico.it">www.fico.it</a>	15	N17	
<i>FICO è il primo Food Park a livello mondiale, che fa vivere l'esperienza del cibo dalle origini al piatto in tavola stimolando tutti i 5 sensi e coniugando passione per i sapori e divertimento.</i>			

ragione sociale	pad.	stand	filiera
<b>FIM-PREMEC SRL</b>	15	A36	
Via Malta, 21/25/27 41122 Modena MO tel. 059 313242 e-mail: <a href="mailto:info@fim-premec.it">info@fim-premec.it</a> <a href="http://www.fim-premec.it">www.fim-premec.it</a>	Costruzione e progettazione di attrezzature meccaniche, stampi, piccole serie e prototipi di alta precisione ricavati dal pieno. Settori: automobilistico, formula 1, biomedicale, packaging, aerospace. Certificati ISO 9100.		
<b>FINAGE CONSULTING SRL</b>	18	C54 - E57	
Via Ermanno Barigozzi, 24 20138 Milano MI tel. 02 89919637 e-mail: <a href="mailto:info@finagegroup.it">info@finagegroup.it</a> <a href="http://www.finagegroup.it">www.finagegroup.it</a>	Oggi, Finage Group è una delle poche società italiane di consulenza finanziaria in grado di offrire servizi pienamente integrati e calibrati sulle reali esigenze dell'impresa Cliente. Finage Group è presente a Treviso, Vicenza, Bologna e Torino.		
<b>FIOCCHI LIBERO SRL [RETE ISBO]</b>	15	G38 - H31	
Via Commenda, 19 40068 San Lazzaro di Savena BO tel. 051 463093 e-mail: <a href="mailto:info@fiocchilibero.it">info@fiocchilibero.it</a> <a href="http://www.fiocchilibero.it">www.fiocchilibero.it</a>	Lavorazioni meccaniche di tornitura e fresatura di precisione con macchine cnc e tradizionali su pezzi singoli fino a lotti di piccola e media serie. Disponiamo di torni CNC fino a 1450 mm di lunghezza e torni tradizionali fino a 2000 mm di diametro.		
<b>FIRST POINT SRL [CONFINDUSTRIA SERVIZI - RETINDUSTRIA]</b>	18	D68 - G73	
Via Milano, 50 DX 43036 Fidenza PR tel. 0524 533301 e-mail: <a href="mailto:info@firstpoint.it">info@firstpoint.it</a> <a href="http://www.firstpoint.it">www.firstpoint.it</a>	First Point è specializzata nel settore ICT con focus esclusivo sul mercato business. Progetta, sviluppa e gestisce infrastrutture informatiche e di telecomunicazione per le aziende. Garantisce soluzioni tecnologiche eccellenti affidabili e collaudate.		
<b>FLAY SPA</b>	18	D84 - E83	
Via Molino Rosso, 7 40026 Imola BO tel. 0542 642570 e-mail: <a href="mailto:info@flaylogistics.com">info@flaylogistics.com</a> <a href="http://www.flaylogistics.com">www.flaylogistics.com</a>	Azienda leader nel settore della logistica integrata dal magazzino, packaging, project cargo fino al trasporto e spedizione, finalizzati ad un'analisi completa delle esigenze del cliente ai fini di un'ottimizzazione dell'intera supply chain.		



ragione sociale	pad.	stand	filiera
<b>FLIX GROUP SRL</b>	18	C81	
<p>Via Giuseppe Brini, 45 40128 Bologna BO tel. 051 240700 e-mail: <a href="mailto:agenzia@flicxsr.it">agenzia@flicxsr.it</a> <a href="http://www.flicxsr.it">www.flicxsr.it</a></p>	<p><i>Flix Group offre servizi di consulenza ad aziende, PMI e professionisti per i settori TELEFONIA, SOLUZIONI DIGITALI, ENERGIA e COLONNINE DI RICARICA, operando come Excellent Partner VODAFONE e Business Partner ILLUMIA ed ENERMA.</i></p>		
<b>FONDAZIONE ALDINI VALERIANI</b>	18	E58 - F63	
<p>Via Bassanelli, 9/11 40129 Bologna BO tel. 051 4151911 e-mail: <a href="mailto:fondazione@fav.it">fondazione@fav.it</a> <a href="http://www.fav.it">www.fav.it</a></p>	<p><i>FAV è la Scuola di Industrial Management di Confindustria Emilia Area Centro. Le nostre specialties: Academy aziendali, Outdoor Training, Coaching. I nostri percorsi formativi sono costantemente abbinati ai piani di sviluppo strategico delle imprese.</i></p>		
<b>FONDAZIONE ANT</b>	15	M54	
<p>Via Jacopo Di Paolo, 34-36 40128 Bologna BO tel. 347 4514171 e-mail: <a href="mailto:silvia.ciresa@ant.it">silvia.ciresa@ant.it</a> <a href="http://www.ant.it">www.ant.it</a></p>	<p><i>ANT assiste da 45 anni malati di tumore al domicilio gratuitamente in 11 regioni d'Italia e offre visite di prevenzione trasformando le offerte dei propri benefattori in servizi preziosi per la salute.</i></p>		
<b>FONDAZIONE BOLOGNA UNIVERSITY BUSINESS SCHOOL</b>	15	N46	
<p>Via degli Scalini, 18 40136 Bologna BO tel. 051 2090126 e-mail: <a href="mailto:info@bbs.unibo.it">info@bbs.unibo.it</a> <a href="http://www.bbs.unibo.it">www.bbs.unibo.it</a></p>	<p><i>Bologna Business School è una Business School internazionale fondata dall'Università di Bologna. La nostra offerta formativa comprende MBA sia in lingua italiana e inglese, Executive Master, Open Program e Customised Program, pensati per le aziende, oltre a Master universitari per neolaureati.</i></p>		
<b>FONDAZIONE CINETECA DI BOLOGNA</b>	18	D47	
<p>Via Riva di Reno, 72 40126 Bologna BO tel. 051 2194826 e-mail: <a href="mailto:cinetecadirezione@cineteca.bologna.it">cinetecadirezione@cineteca.bologna.it</a> <a href="http://cinetecadibologna.it">cinetecadibologna.it</a></p>	<p><i>Cultura.</i></p>		

ragione sociale	pad.	stand	filiera
<b>FONDAZIONE GOLINELLI</b>	15	N13	
Via Paolo Nanni Costa, 14 40133 Bologna BO tel. 051 0923200 e-mail: <a href="mailto:info@fondazionegolinelli.it">info@fondazionegolinelli.it</a> <a href="http://www.fondazionegolinelli.it">www.fondazionegolinelli.it</a>			<i>Promozione e diffusione della cultura scientifico-tecnologica attraverso attività di educazione e formazione continua rivolta agli istituti scolastici di ogni ordine e grado e alla cittadinanza tutta.</i>
<b>FONDAZIONE MUSICA INSIEME</b>	15	A46	
Galleria Cavour, 3 40124 Bologna BO tel. 051 271932 e-mail: <a href="mailto:info@musicainsiemebologna.it">info@musicainsiemebologna.it</a> <a href="http://www.musicainsiemebologna.it">www.musicainsiemebologna.it</a>			<i>La Fondazione Musica Insieme, attiva dal 1987, è fra le principali società concertistiche italiane. Da sempre affianca ai massimi interpreti internazionali i debutti dei nuovi talenti, con particolare attenzione alla formazione del pubblico e ai giovani.</i>
<b>FONDAZIONE POLICLINICO S.ORSOLA</b>	15	P32 - Q31	
Via Pietro Albertoni, 15 40138 Bologna BO tel. 349 3284387 e-mail: <a href="mailto:info@fondazioneasantorsola.it">info@fondazioneasantorsola.it</a> <a href="http://www.fondazioneasantorsola.it">www.fondazioneasantorsola.it</a>			<i>Fondazione Sant'Orsola è un ente del terzo settore, partecipato da 15 imprese, nato tre anni fa per sostenere progetti per migliorare l'accoglienza, la ricerca e la cura al Policlinico di Bologna.</i>
<b>FORMAMENTIS SRL (CONFINDUSTRIA SERVIZI - RETINDUSTRIA)</b>	18	D68 - G73	
Via Leonardo Da Vinci, 17/a 84098 Pontecagnano Faiano SA tel. 0828 370305 e-mail: <a href="mailto:info@fmtsgroup.it">info@fmtsgroup.it</a> <a href="http://www.fmtsgroup.it">www.fmtsgroup.it</a>			<i>FMTS Group è un network di imprese specializzate in formazione aziendale e servizi per il lavoro.</i>
<b>FORMULA COACH SRL</b>	18	D39	
Via della Mercanzia, 149/157 - Blocco 2A Centergross 40050 Funo di Argelato BO tel. 334 6944188 e-mail: <a href="mailto:leotta@formulacoach.it">leotta@formulacoach.it</a> <a href="http://www.formulacoach.it">www.formulacoach.it</a>			<i>Formula Coach ottimizza il tuo rendimento e quello delle tue risorse umane valorizzandone potenziale e competenze tramite percorsi personalizzati di: Business Coaching - Corsi di Formazione -Selezione del Personale - Consulenza Personalizzata.</i>

# Speed your Success



- **Ottimizziamo il Rendimento delle Risorse Umane**
- **Garantiamo alle aziende un successo duraturo**
- **Valorizziamo le risorse più preziose di ogni azienda: il Capitale Umano.**



ragione sociale	pad.	stand	filiera
<b>FORNO PASTICCERIA PALLOTTI FRANCO &amp; C. SNC</b>	18	M96 - N109	
Viale del Borgo di San Pietro, 59 40126 Bologna BO tel. 051 5872536 e-mail: <a href="mailto:info@fornopallotti.it">info@fornopallotti.it</a> <a href="http://www.fornopallotti.it">www.fornopallotti.it</a>	<i>Il meglio dei nostri prodotti quando e dove volete voi. Il forno pasticceria Pallotti offre servizi di catering per cerimonie, pranzi e cene di lavoro, feste di compleanno, lauree e altre occasioni.</i>		
<b>FORUM COMMERCIALE ITALIANO IN SCANDINAVIA</b>	18	D37	
Via Vermena, 36/a 40139 Bologna BO tel. 320 1679723 e-mail: <a href="mailto:info@scandscouting.no">info@scandscouting.no</a> <a href="http://www.scandscouting.no">www.scandscouting.no</a>	<i>Facilitazione internazionalizzazione e opportunità business tra imprese italiane e scandinave.</i>		
<b>G&amp;B DI GIULIANI ROSELLA</b>	15	F26	
Via A. Labriola, 16 40010 Sala Bolognese BO tel. 051 6814098 e-mail: <a href="mailto:info@gebverniciaturasabbiatura.com">info@gebverniciaturasabbiatura.com</a> <a href="http://www.gebverniciaturasabbiatura.com">www.gebverniciaturasabbiatura.com</a>	<i>Sabbiatura e verniciatura di prodotti industriali.</i>		
<b>G.D.S. SRL</b>	18	F40	
Via Campania, 15 40024 Castel San Pietro Terme BO tel. 051 0540791 e-mail: <a href="mailto:info@gdsimballaggi.com">info@gdsimballaggi.com</a> <a href="http://www.gdsimballaggi.com">www.gdsimballaggi.com</a>	<i>La Società ha una competenza decennale nell'ambito degli imballaggi industriali: pallets, fusti e IBC. Inoltre si occupa di recupero materiale e servizi intermediazione rifiuti per l'azienda.</i>		
<b>GAM ARREDI SRL</b>	15	E35	
Via Speranza, 19/4 40068 San Lazzaro di Savena BO tel. 051 6256755 e-mail: <a href="mailto:info@gamarredi.it">info@gamarredi.it</a> <a href="http://www.gamarredi.it">www.gamarredi.it</a>	<i>Arredi per ufficio.</i>		

ragione sociale	pad.	stand	filiera
<b>GARC SPA</b> Via dei Trasporti, 14 41012 Carpi MO tel. 059 6310711 e-mail: <a href="mailto:info@garcspa.it">info@garcspa.it</a> <a href="http://www.garc.it">www.garc.it</a>	15	C28 - D27	
<i>Garc Spa è il primo general contractor attivo nei settori costruzioni e ambiente ad aver aderito al movimento delle benefit corporation in Italia.</i>			
<b>GCERTI ITALY ASSESSMENT &amp; CERTIFICATION SRL</b> Viale Virgilio, 58/c 41123 Modena MO tel. 331 2914314 e-mail: <a href="mailto:direzione@gcerti.it">direzione@gcerti.it</a> <a href="http://www.gcerti.it">www.gcerti.it</a>	18	F58	
<i>Siamo un organismo di certificazione dei sistemi di gestione e certificazioni delle competenze. Siamo accreditati Accredia per diversi standard, nonché dal SAAS per l'emissione di certificazioni SA8000 accreditate.</i>			
<b>GECAM SRL</b> Via Ronchi Vecchia, 15 40061 Minerbio BO tel. 051 6606532 e-mail: <a href="mailto:trade@gecam-srl.it">trade@gecam-srl.it</a> <a href="http://www.gecam-srl.it">www.gecam-srl.it</a>	15	F45	
<i>Lavorazioni di materie plastiche, gomme, espansi, esenti amianto, metalli, feltri e materiali filtranti tramite waterjet, fustella, fresa e lama vibrante. Produzione di mescole comuni e speciali in gomma, estrusione, stampaggio ad iniezione e compressione.</i>			
<b>GEM BB SRL</b> Via 28 Luglio, 212 47893 Borgo Maggiore RSM tel. 0549 960151 e-mail: <a href="mailto:gembb@gembb.sm">gembb@gembb.sm</a> <a href="http://www.gembb.sm">www.gembb.sm</a>	18	H71	
<i>Consulenza Sicurezza Macchine e impianti (CE per UE e conformità extra UE) - Consulenza Igiene e sicurezza alimenti (HACCP, SSOP, etichettatura, certificazione bio, ecc.) - Formazione Sicurezza Lavoro, Igiene e Sicurezza Alimenti, Sicurezza Macchine e Impianti.</i>			
<b>GENDATA SRL</b> Via Giovanni Spadolini, 31 47122 Forlì FC tel. 0543 752374 e-mail: <a href="mailto:info@gendata.it">info@gendata.it</a> <a href="http://www.gendata.it">www.gendata.it</a>	18	H78 - L77	
<i>Soluzioni informatiche professionali e servizi di consulenza per la digitalizzazione dei processi aziendali. Data Center e Cloud Storage. Servizi di assistenza e sicurezza. IT. Collaboration. Consulenza GDPR. Fatturazione elettronica senza intermediari.</i>			

ragione sociale	pad.	stand	filiera
<b>GENTILINI POWER TRAIN SRL</b>	15	C36	
Via Piemonte, 7/1 40069 Zola Predosa BO tel. 051 755877 e-mail: <a href="mailto:info@gentilinipt.com">info@gentilinipt.com</a> <a href="http://www.gentilinipt.com">www.gentilinipt.com</a>			<i>Produttori di componenti meccanici ad alte prestazioni che durano nel tempo. Specialisti nella produzione e rettifiche di alberi a camme, alberi motore, punterie... Siamo riconosciuti sul mercato per essere un partner affidabile, flessibile e proattivo.</i>
<b>GESCAD SPA</b>	15	C18 - D13 C22 - D21	
Via Gregorio Ricci Curbastro, 6/a 44011 Argenta FE tel. 0532 315911 e-mail: <a href="mailto:gescad@gescad.it">gescad@gescad.it</a> <a href="http://www.gescad.it">www.gescad.it</a>			<i>Con un team di professionisti informatici, esperti applicativi, consulenti aziendali e oltre 30 anni di esperienza, Gescad affianca aziende e professionisti nel percorso per la digitalizzazione dei processi attraverso soluzioni integrate e innovative.</i>
<b>GESTECO SPA</b>	18	E87	
Via Pramollo, 6 33040 Povoletto UD tel. 0432 634411 e-mail: <a href="mailto:gesteco@gruppoluci.it">gesteco@gruppoluci.it</a> <a href="http://www.gesteco.it">www.gesteco.it</a>			<i>Gesteco offre una gamma di servizi integrati per l'ambiente, dalle indagini preliminari ambientali alle analisi in laboratorio, fino alla completa bonifica e riqualificazione di grandi aree inquinate, avvalendosi di mezzi e impianti di proprietà.</i>
<b>GF AUTOMAZIONI SRL</b>	15	L33	
Via Primo Maggio, 11/5 40037 Sasso Marconi BO tel. 051 847552 e-mail: <a href="mailto:info@gfautomazioni.it">info@gfautomazioni.it</a> <a href="http://www.gfautomazioni.it">www.gfautomazioni.it</a>			<i>Progettazione e realizzazione macchine automatiche custom e mani di presa.</i>
<b>GHIMAS SPA</b>	15	N42	
Via Domenico Cimarosa, 85 40033 Casalecchio di Reno BO tel. 051 575353 e-mail: <a href="mailto:info@ghimas.it">info@ghimas.it</a> <a href="http://www.ghimas.it">www.ghimas.it</a>			<i>Ghimas è un'azienda con esperienza pluridecennale nello sviluppo di formulazioni innovative iniettabili, orali e topiche in campo farmaceutico, estetico e odontoiatrico con sede a Casalecchio di Reno (BO).</i>

ragione sociale	pad.	stand	filiera
<b>GIA SRL</b> Via Luneda, 9 - Fraz. San Carlo 44047 Terre del Reno FE tel. 0532 849801 e-mail: <a href="mailto:info@giaspa.it">info@giaspa.it</a> <a href="http://www.giaspa.it">www.giaspa.it</a>	18	G51	
<p><i>Dal 1980 GIA srl produce l'aglio in pasta confezionato in un pratico tubetto e altre specialità come la pasta di peperoncino, la pasta di pomodoro secca, la pasta di cipolla, la pasta di scalogno, il pesto, le verdure per soffritto e la pasta d'acciughe.</i></p>			
<b>GIALLOCOBALTO SRL</b> Via Nino Bixio, 4 44124 Ferrara FE tel. 393 9888458 e-mail: <a href="mailto:info@giallocobalto.it">info@giallocobalto.it</a> <a href="http://www.giallocobalto.it">www.giallocobalto.it</a>	18	F62	
<p><i>Siamo uno studio di consulenza strategica. Progettiamo servizi, processi e strategie che abilitano le aziende ad innovare, creando valore per le persone, per l'organizzazione e per il business. Affianchiamo leader, manager e innovatori a cogliere le opportunità del cambiamento, coinvolgendo team e stakeholder in un processo partecipato di analisi, confronto, ideazione e... azione!</i></p>			
<b>GIBI BUSINESS</b> Via Vincenzi, 6b 41124 Modena MO tel. 327 5324165 e-mail: <a href="mailto:amministrazione@gibischool.it">amministrazione@gibischool.it</a> <a href="http://www.gibischool.it">www.gibischool.it</a>	15	P45	
<p><i>Personalizzazione di abbigliamento e merchandising e Logistica per brand o aziende.</i></p>			
<b>GILLI SRL UNIPERSONALE (RETE ISBO)</b> Via Picasso, 3 40033 Casalecchio di Reno BO tel. 051 577041 e-mail: <a href="mailto:info@gilbo.biz">info@gilbo.biz</a> <a href="http://www.gilbo.biz">www.gilbo.biz</a>	15	G38 - H31	
<p><i>L'azienda Gilli Srl si occupa di torneria automatica da barra, costruendo componenti su progetto e disegno del cliente. Negli ultimi anni, l'azienda si è dedicata alla progettazione di un magazzino verticale automatico per oggetti di piccole dimensioni.</i></p>			
<b>GRAF INDUSTRIES SPA</b> Via Galileo Galilei, 32/36 41015 Nonantola MO tel. 059 9121100 e-mail: <a href="mailto:info@grafspa.it">info@grafspa.it</a> <a href="http://www.grafindustries.com">www.grafindustries.com</a>	15	G44	
<p><i>Automazione industriale, elettronica, meccatronica, laboratorio interno R&amp;D certificato, software, impianti elettrici civili/industriali, manifattura CNG-LNG-IDROGENO, energie rinnovabili, opere edili.</i></p>			

ragione sociale	pad.	stand	filiera
<b>GRAF SYNERGY SRL</b>	15	G44	
Via Galileo Galilei, 38 41015 Nonantola MO tel. 059 9121100 e-mail: <a href="mailto:info@grafsynergy.com">info@grafsynergy.com</a> <a href="http://www.grafsynergy.com">www.grafsynergy.com</a>			<i>Specializzata nella progettazione e sviluppo di macchinari per la produzione e lavorazione dei serramenti in PVC, GRAF SYNERGY è capace di garantire ai propri clienti lo "stabilimento perfetto chiavi in mano".</i>
<b>GRANAROLO SPA</b>	15	M18	
Via Cadriano, 27/2 40127 Bologna BO tel. 051 4162311 e-mail: <a href="mailto:welcome@granarolo.it">welcome@granarolo.it</a> <a href="http://www.gruppogranarolo.it/">www.gruppogranarolo.it/</a>			<i>Tattamento e commercio di prodotti lattiero caseari.</i>
<b>GRANDI SNC DI GRANDI ANDREA E C. [RETE ISBO]</b>	15	G38 - H31	
Via Isonzo, 1 40055 Castenaso BO tel. 051 780204 e-mail: <a href="mailto:amministrazione@grandisnc.com">amministrazione@grandisnc.com</a> <a href="http://www.grandisnc.com">www.grandisnc.com</a>			<i>Lavorazioni meccaniche.</i>
<b>GREATER ZURICH AREA LTD</b>	18	L38	
Limmatquai, 122 8001 Zurich - CH tel. 41 799408818 e-mail: <a href="mailto:dbellesini@takeus.biz">dbellesini@takeus.biz</a> <a href="http://www.greaterzuricharea.com">www.greaterzuricharea.com</a>			<i>Greater Zurich Area Ltd. è l'agenzia ufficiale di promozione economica di 9 cantoni della Svizzera tedesca e italiana. Facilitiamo l'espansione strategica delle aziende attraverso servizi gratuiti.</i>
<b>GRUPPO AGILE</b>	18	SPAZIO ANCE B68 - D73	
Via Rubizzano, 270 40018 San Pietro in Casale BO tel. 334 2592395 e-mail: <a href="mailto:s.gallerani@gruppoagile.com">s.gallerani@gruppoagile.com</a> <a href="http://www.gruppoagile.com">www.gruppoagile.com</a>			<i>Gruppo Agile è uno sviluppatore immobiliare che attraverso i suoi servizi di gestione amministrativa, consulenza finanziaria e strategica e operatività tecnica è in grado di trovare, amministrare e valorizzare opportunità immobiliari.</i>



RETINDUSTRIA

LE CONVENZIONI DI CONFINDUSTRIA

AL SERVIZIO DEL TUO RISPARMIO



CONFINDUSTRIA  
SERVIZI

Le Convenzioni RetIndustria

Scopri tutti i vantaggi di **RetIndustria**.



CARPISA



ragione sociale	pad.	stand	filiera
<b>GRUPPO FINI SPA A SOCIO UNICO</b>	18	D80	
Via Confine, 1583 41017 Ravarino MO tel. 059 259244 e-mail: <a href="mailto:gtositti@finimodena.it">gtositti@finimodena.it</a> <a href="http://www.nonsolobuono.it">www.nonsolobuono.it</a>			<i>Premium producer of fresh filled pasta, Passata, Sauces, Pestos, Jams and top-quality dry Pasta. Set up in 1912 and based in Modena, in Northern Italy, in the heart of the Food Valley. 110 years of activity. Exporting to 36 countries. BRC &amp; IFS certified.</i>
<b>GRUPPO HERA</b>	15	L38 - M37	
Viale Carlo Berti Pichat, 2/4 40127 Bologna BO tel. 328 7642521 e-mail: <a href="http://www.gruppohera.it">www.gruppohera.it</a>			<i>Una delle maggiori multiutility che opera nei settori ambientale (gestione e trattamento dei rifiuti), idrico ed energetico. Leader nel panorama nazionale con oltre 9.300 dipendenti, 4,2 milioni di cittadini serviti in oltre 312 comuni.</i>
<b>GRUPPO MAGGIOLI</b>	18	L62-M61	
Via del Carpino, 8 47822 Santarcangelo di Romagna RN tel. 0541 628111 e-mail: <a href="mailto:aziende@maggioli.it">aziende@maggioli.it</a> <a href="http://www.maggioli.com">www.maggioli.com</a>			<i>Il partner tecnologico in grado di supportare il business della tua azienda. Sviluppiamo gestionali verticali (partner Zucchetti). Gestiamo infrastrutture ICT e sistemi a supporto di trasformazione digitale, work e cloud transformation e data management.</i>
<b>GRUPPO MONTI SALUTE PIÙ</b>	15	P43	
Via Irnerio, 10 40126 Bologna BO tel. 051 4210046 e-mail: <a href="mailto:info@grupposalutepiu.it">info@grupposalutepiu.it</a> <a href="http://www.grupposalutepiu.it">www.grupposalutepiu.it</a>			<i>Gruppo Monti: salute &amp; benessere a 360°, terme, prevenzione, riabilitazione, diagnostica, cure e medicina (convenzionato con SSN).</i>
<b>GRUPPO PRESENT SPA - E-SOFT - FINSOFT</b>	15	G52 - H51	
Via di Corticella, 89 40128 Bologna BO tel. 02 300121 e-mail: <a href="mailto:info@it-present.com">info@it-present.com</a> <a href="http://www.it-present.com">www.it-present.com</a>			<i>Partendo dalla concretezza del presente e della nostra lunga esperienza, aiutiamo i clienti a costruire il proprio futuro digitale e a percorrere la strada della trasformazione digitale.</i>

ragione sociale	pad.	stand	filiera
<b>GTI SRL</b> Via De' Sudenti, 44 41126 Modena MO tel. 059 821144 e-mail: <a href="mailto:a.dottore@gti.it">a.dottore@gti.it</a> <a href="http://www.gti.it">www.gti.it</a>	18	L68	
Aiutiamo le imprese a comunicare in modo più efficiente e a difendere i propri asset digitali e fisici attraverso l'implementazione e la manutenzione di infrastrutture digitali, piattaforme di collaborazione e servizi di sicurezza.			
<b>GUERMANDI GROUP</b> Via Jussi, 102 40068 San Lazzaro di Savena BO tel. 051 0403910 e-mail: <a href="mailto:info@guermandi.it">info@guermandi.it</a> <a href="http://www.guermandi.it">www.guermandi.it</a>	18	D88	
Guermandi Group, già Maurizio Guermandi & Associati, nasce nel 1989. Offre servizi di marketing e strategie di comunicazione che ruotano intorno al branding e allo storytelling, per soluzioni integrate e calibrate sui bisogni specifici dei clienti.			
<b>GUIDETTI TECHNOLOGY</b> Via Salvemini, 16/18 41123 Modena MO tel. 059 314353 e-mail: <a href="mailto:guidetti.technology@arroweld.com">guidetti.technology@arroweld.com</a> <a href="http://www.guidettitechnology.arroweld.com">www.guidettitechnology.arroweld.com</a>	15	M18	
Soluzioni per manifattura additiva, robotica collaborativa e saldatura laser.			
<b>GURU JOBS SRL</b> Via Don Pasti, 48 40050 Funo di Argelato Bo tel. 051 6291406 e-mail: <a href="mailto:info@gurujobs.it">info@gurujobs.it</a> <a href="http://www.gurujobs.it">www.gurujobs.it</a>	15	D14	
Guru Jobs è il miglior metodo per trasformare ogni azienda in una vera e propria calamita di talenti. Un sistema che ti permette di diventare un esperto del mondo delle Risorse Umane.			
<b>GUSTO SQUISITO</b> Via Lago di Misurina, 1 41012 Carpi MO tel. 339 2025458 e-mail: <a href="mailto:info@gustosquisito.it">info@gustosquisito.it</a> <a href="http://www.gustosquisito.it">www.gustosquisito.it</a>	18	H52	
Prodotti da forno gourmet a lenta lievitazione naturale grissini, focacce, cracker, snack, torte, pasticcini.			

ragione sociale	pad.	stand	filiera
<b>HERTZ ITALIANA SRL</b> <b>[CONFINDUSTRIA SERVIZI - RETINDUSTRIA]</b> Via del Casale Cavallari, 204 00156 Roma RM tel. 349 7597966 e-mail: <a href="mailto:federico.firrao@hertz.com">federico.firrao@hertz.com</a> <a href="http://www.hertz.it">www.hertz.it</a>	18	D68 - G73	
		Autonoleggio senza autista di autovetture e veicoli commerciali, presente in Italia con oltre 220 tra agenzie aeroportuali ed agenzie di città.	
<b>HIGHFTECH ENGINEERING SRL</b> Via G. Fucà, 145 41122 Modena MO tel. 059 253626 e-mail: <a href="mailto:info@highftech.com">info@highftech.com</a> <a href="http://www.highftech.com">www.highftech.com</a>	18	L37	
		Progettazione e sviluppo di sistemi meccatronici per applicazione spaziale e terrestre: dall'idea al prodotto finito. HFT ha esperienza ventennale nello sviluppo di sistemi meccanici ad alto contenuto tecnologico.	
<b>HIT SERVIZI EMILIA</b> Via Montebello, 33 44121 Ferrara FE tel. 0532 241215 e-mail: <a href="mailto:info@hitserviziemilia.it">info@hitserviziemilia.it</a> <a href="http://www.hitservizi.it">www.hitservizi.it</a>	15	C56-D55	
		Servizi di amministrazione del personale ed elaborazione buste paga.	
<b>HIT SERVIZI EMILIA</b> Via Bellinzona, 27/a 41124 Modena MO tel. 059 4228300 e-mail: <a href="mailto:info@hitserviziemilia.it">info@hitserviziemilia.it</a> <a href="http://www.hitservizi.it">www.hitservizi.it</a>	15	C56-D55	
		Servizi di amministrazione del personale ed elaborazione buste paga.	
<b>HIT SERVIZI EMILIA</b> Via Pio la Torre, 2 40013 Castel Maggiore BO tel. 051 6327311 e-mail: <a href="mailto:info@hitserviziemilia.it">info@hitserviziemilia.it</a> <a href="http://www.hitservizi.it">www.hitservizi.it</a>	15	C56-D55	
		Servizi di amministrazione del personale ed elaborazione buste paga.	

ragione sociale	pad.	stand	filiera
<b>HORIZON SRL</b> Viale Italia, 47 47122 Forlì FC tel. 0543 093157 e-mail: <a href="mailto:info@horizonvideo.it">info@horizonvideo.it</a> <a href="http://www.horizonvideo.it">www.horizonvideo.it</a>	18	M96 - N109	
Viale Italia, 47 47122 Forlì FC tel. 0543 093157 e-mail: <a href="mailto:info@horizonvideo.it">info@horizonvideo.it</a> <a href="http://www.horizonvideo.it">www.horizonvideo.it</a>			<p>Raggiungi i tuoi obiettivi con creatività, tramite gli strumenti del video marketing: video aziendali e corporate, spot TV, web series e video per social. È casa di produzione cinematografica, cura ogni fase dalla pre-produzione fino alla distribuzione.</p>
<b>HORSA GROUP</b> Via M.E. Lepido, 182/3 40132 Bologna BO tel. 035 239703 e-mail: <a href="mailto:events@horsacom.com">events@horsacom.com</a> <a href="http://www.horsacom.com">www.horsacom.com</a>	15	C18 - D13 C22 - D21	
Via M.E. Lepido, 182/3 40132 Bologna BO tel. 035 239703 e-mail: <a href="mailto:events@horsacom.com">events@horsacom.com</a> <a href="http://www.horsacom.com">www.horsacom.com</a>			<p>Horsa è una importante realtà ICT italiana che progetta, implementa e governa soluzioni IT destinate alle imprese. Horsa garantisce da sempre eccellenza sulle aree ERP, CRM, Business Analytics e Technology e investe nelle tecnologie innovative.</p>
<b>HOTEL COSMOPOLITAN BOLOGNA</b> Via del Commercio Associato, 9 40127 Bologna BO tel. 051 6926403 e-mail: <a href="mailto:info@cosmo.bo">info@cosmo.bo</a> <a href="http://www.hotelcosmopolitanbologna.com">www.hotelcosmopolitanbologna.com</a>	18	M69	
Via del Commercio Associato, 9 40127 Bologna BO tel. 051 6926403 e-mail: <a href="mailto:info@cosmo.bo">info@cosmo.bo</a> <a href="http://www.hotelcosmopolitanbologna.com">www.hotelcosmopolitanbologna.com</a>			<p>L'Hotel Cosmopolitan Bologna è una struttura elegante, in posizione strategica vicino alla fiera, dove potrai trascorrere un soggiorno piacevole con innumerevoli servizi a tua disposizione, dal centro congressi, al ristorante, all'ampio parcheggio.</p>
<b>HOTEL EXECUTIVE SRL</b> Via Circondariale San Francesco, 2 41042 Fiorano Modenese MO tel. 347 4482501 e-mail: <a href="mailto:andrea.crotti@executivespahotel.com">andrea.crotti@executivespahotel.com</a> <a href="http://www.executivespahotel.com">www.executivespahotel.com</a>	18	H69	
Via Circondariale San Francesco, 2 41042 Fiorano Modenese MO tel. 347 4482501 e-mail: <a href="mailto:andrea.crotti@executivespahotel.com">andrea.crotti@executivespahotel.com</a> <a href="http://www.executivespahotel.com">www.executivespahotel.com</a>			<p>Struttura 4 stelle superior. Situato a Fiorano Modenese, sulle colline modenesi, Executive Spa Hotel dispone di 64 stanze e 5 suite, offre anche un'oasi di benessere nel cuore del distretto ceramico, 2 ristoranti ed un cocktail-bar posto sul Rooftop.</p>
<b>HUNTERS GROUP</b> Via Altabella, 17 40125 Bologna BO tel. 02 29511023 e-mail: <a href="mailto:huntersgroup@huntersgroup.com">huntersgroup@huntersgroup.com</a> <a href="http://www.huntersgroup.com">www.huntersgroup.com</a>	18	D91	
Via Altabella, 17 40125 Bologna BO tel. 02 29511023 e-mail: <a href="mailto:huntersgroup@huntersgroup.com">huntersgroup@huntersgroup.com</a> <a href="http://www.huntersgroup.com">www.huntersgroup.com</a>			<p>Hunters Group, società di headhunting, con i suoi tre brand, Executive Hunters, Hunters e JHunters offre servizi di consulenza nel settore HR.</p>

ragione sociale	pad.	stand	filiera
<b>HYDROPLANTS SNC DI SANTI SAVERIO E C.</b>	18	F78 - G77	
Strada Ponte Alto Nord, 209 41123 Modena MO tel. 059 334601 e-mail: <a href="mailto:info@hydroplants.it">info@hydroplants.it</a> <a href="http://www.hydroplants.it">www.hydroplants.it</a>			<i>Creiamo spazi verdi dal 1990 e siamo punto di riferimento nell'ideazione, progettazione, realizzazione e manutenzione di aree verdi e living all'aperto, sia privati che aziendali, in collaborazione con architetti, paesaggisti e giardinieri.</i>
<b>I.N.C.I. SRL</b>	18	F39	
Via Pilastro, 55/a - Fraz. Renazzo 44045 Cento FE tel. 051 6850334 e-mail: <a href="mailto:amministrazione@inci.it">amministrazione@inci.it</a> <a href="http://www.inci.it">www.inci.it</a>			<i>Progettazione, lavorazione e montaggio di strutture metalliche.</i>
<b>ICOM SRL</b>	18	H51	
Via N. Biondo, 305 41126 Modena MO tel. 059 3364111 e-mail: <a href="mailto:farete@icominformatica.it">farete@icominformatica.it</a> <a href="http://www.icominformatica.it">www.icominformatica.it</a>			<i>Dal 1999 ci occupiamo di progettare, implementare e mantenere infrastrutture tecnologiche e soluzioni per proteggerle da attacchi informatici. La divisione Privacy si occupa di Data Protection e segue gli adeguamenti e la sorveglianza in ambito GDPR.</i>
<b>IDRO MECCANICA SRL</b>	15	C21	
Via S. Allende, 80 41122 Modena MO tel. 059 251343 e-mail: <a href="mailto:info@idromeccanica.it">info@idromeccanica.it</a> <a href="http://www.idromeccanica.it">www.idromeccanica.it</a>			<i>Progettazione, costruzione e installazione di compressori metano, idrogeno, biometano per automotive, cogenerazione e progetti industriali.</i>
<b>IL TULIPANO RISTORANTE ADMIRAL PARK HOTEL</b>	15	A34	
Via Fontanella, 3 40069 Zola Predosa BO tel. 051 755768 e-mail: <a href="mailto:info@admiralparkhotel.com">info@admiralparkhotel.com</a> <a href="http://www.iltulipanoristorante.com">www.iltulipanoristorante.com</a>			<i>Accogliente, versatile, ideale per pranzi e cene aziendali e ogni tipo di cerimonia: dai matrimoni ai compleanni. Il menù dello Chef Carlo, con esperienza internazionale, è ricco di piatti creativi e di prodotti tipici selezionati del territorio.</i>



# hydroplants

## LANDSCAPES DESIGN

CREIAMO SPAZI VERDI DAL 1990 E SIAMO ESPERTI NEL DAR VITA A VERI LIVING ALL' APERTO, DOVE OGNI ELEMENTO, COMPRESI GLI ARREDI, LE COPERTURE E LE LUCI SONO STUDIATI PER ABITARE AL MEGLIO ANGOLI DI NATURA.

CI OCCUPIAMO DI GRANDI AREE, PICCOLE SUPERFICI, AZIENDALI E PRIVATE, PASSIONE, RICERCA E SPERIMENTAZIONE CI HANNO CONDOTTO AD AFFIANCARE, AI METODI "TRADIZIONALI", L'IDROCOLTURA, LA TECNICA DI COLTIVAZIONE CHE ESCLUDE L'UTILIZZO DELLA TERRA E GRAZIE A QUESTA TECNICA PROPORRE ALLE AZIENDE IL GIARDINO WELFARE



giardini & parchi



outdoor design



idrocoltura



verde aziendale

SCOPRI TUTTI I NOSTRI SERVIZI SU [WWW.HYDROPLANTS.IT](http://WWW.HYDROPLANTS.IT)

realizzazioni  
di terrazze e giardini

idee

Progetti

cura e manutenzione  
del verde inside/outside

sistemi di illuminazione  
e irrigazione

idrocoltura

ispirazioni

complementi di arredo  
e pavimentazioni

ragione sociale	pad.	stand	filiera
<b>IM.TECH SRL</b> Via Scipione dal Ferro, 4-4/2 40138 Bologna BO tel. 051 302178 e-mail: <a href="mailto:info@imtechsrl.com">info@imtechsrl.com</a> www.imtechsrl.com	15	M12 - N11	
		<i>IM.TECH S.r.l. è una società di servizi costituita da professionisti specializzati nelle discipline dell'ambiente, della sicurezza e della salute nei luoghi di lavoro, della progettazione dei sistemi di gestione aziendale (sicurezza, ambiente e qualità).</i>	
<b>IMA SPA</b> Via Emilia, 428-442 40064 Ozzano dell'Emilia BO tel. 051 6514111 e-mail: <a href="mailto:events@ima.it">events@ima.it</a> www.ima.it	15	E24 - F23	
		<i>Progettazione e produzione di macchine automatiche per il processo e il confezionamento di prodotti farmaceutici, cosmetici, alimentari, tè e caffè.</i>	
<b>IMAS AEROMECCANICA SRL</b> Via Piemonte, 43-45 40064 Ozzano dell'Emilia BO tel. 051 798377 e-mail: <a href="mailto:biscione@imas.it">biscione@imas.it</a> www.imas.it	15	D35	
		<i>Impianti di aspirazione, filtrazione e depurazione dell'aria di inquinanti derivanti come olio intero/emulsionato, trucioli e polveri di legno, plastica, metallici e inerti, gas e sostanze odorigene.</i>	
<b>IMMAGINI E SUONI SRL</b> Via Guido Rossa, 28 40033 Casalecchio di Reno BO tel. 051 750758 e-mail: <a href="mailto:info@immaginesuoni.com">info@immaginesuoni.com</a> www.immaginesuoni.com	18	E38	
		<i>Installazione apparecchiature per l'amplificazione e la riproduzione sonora e visiva.</i>	
<b>IN.CARICO SRL</b> Via Nuova, 13 41011 Campogalliano MO tel. 059 526632 e-mail: <a href="mailto:commerciale@incarico.com">commerciale@incarico.com</a> www.incarico.com	18	E42 - F41	
		<i>Magazzini in outsourcing e servizi di Terziarizzazione Logistica Evoluta, a supporto di tutte le imprese che decidono di terziarizzare le proprie attività logistiche.</i>	





PRESENTA



# TRASFORMA I TUOI EVENTI. DIVENTA DIGITALE.

Non attendere gli eventi. Realizzali con **Immagini & Suoni** e **Deventa**.

## Immagini & Suoni

è il tuo service audio, video e luci per allestire eventi aziendali. Dal 1987 Immagini & Suoni progetta spazi multimediali per presentare idee, messaggi e prodotti.

## deventa

è la piattaforma digitale per creare e gestire meeting, fiere e congressi virtuali in modo facile e intuitivo.

per info



**Pad. 18**  
**stand**  
**E38**

Tel. 051 750758 | [commerciale@immaginesuoni.com](mailto:commerciale@immaginesuoni.com)

ragione sociale	pad.	stand	filiera
<b>INCARICOTECH SRL</b>	18	C79	
<p>Piazza della Bilancia, 52 41011 Campogalliano MO tel. 059 521183 e-mail: <a href="mailto:sales@incaricotech.com">sales@incaricotech.com</a> <a href="http://www.incaricotech.com">www.incaricotech.com</a></p>	<p><i>Incaricotech distribuisce magazzini verticali automatici a marchio Hanel, azienda tedesca leader mondiale del settore. A completamento della gamma, Incaricotech ha poi sviluppato un WMS per la gestione dell'intralogistica aziendale in ottica 4.0.</i></p>		
<b>INDACO PROJECT</b>	15	N38 - P31	
<p>Via Bruno Buozzi, 16 40013 Castel Maggiore BO tel. 051 6166900 e-mail: <a href="mailto:info@indacoproject.it">info@indacoproject.it</a> <a href="http://www.indacoproject.it">www.indacoproject.it</a></p>	<p><i>Produciamo e sviluppiamo Software e Hardware per la digitalizzazione e l'automazione dei processi di lavoro nei settori Human Resources, Controllo Accessi, Intralogistica, Distributori automatici di DPI, utensili, chiavi, cancelleria.</i></p>		
<b>INDACO SRL</b>	18	M59	
<p>Via Cervino, 75 10155 Torino TO tel. 011 2475065 e-mail: <a href="mailto:indaco@indacodirect.it">indaco@indacodirect.it</a> <a href="http://www.indacodirect.it">www.indacodirect.it</a></p>	<p><i>Indaco dal 1982 crea opportunità di new business attraverso attività di agende commerciali, generazione lead, programmi di cross-selling, ricerche di mercato, analisi di nuovi mercati potenziali e analisi di customer satisfaction.</i></p>		
<b>INLINGUA MODENA SRL</b>	15	C13	
<p>Via Vellani Marchi, 50 41124 Modena MO tel. 059 345066 e-mail: <a href="mailto:info@inlinguamodena.it">info@inlinguamodena.it</a> <a href="http://www.inlinguamodena.it">www.inlinguamodena.it</a></p>	<p><i>Da più di 50 anni nel mondo, specialisti in formazione linguistica globale per aziende, privati e scuole. Corsi in 14 lingue in presenza e a distanza, su piattaforma Digital my.inlingua, Cambridge Preparation Centre, sede esami Trinity, SIELE, CPSQ.</i></p>		
<b>INNOVA FINANCE SRL</b>	18	G74 - H73	
<p>Via Guelfa, 5 40138 Bologna BO tel. 051 4121947 e-mail: <a href="mailto:scrivi@innovafinance.com">scrivi@innovafinance.com</a> <a href="http://www.innovafinance.com">www.innovafinance.com</a></p>	<p><i>Innova Finance è una società di consulenza in finanza agevolata nata a Bologna nel 2008 per affiancare le imprese e le pubbliche amministrazioni nella ricerca di risorse pubbliche per sostenere investimenti in ambito innovativo.</i></p>		





**EVOLVERSI  
È UN'IMPRESA  
SEMPLICE.**



Massimizza la resa  
degli investimenti aziendali  
con la finanza agevolata.

Vieni a trovarci  
**PAD 18 • G74 H73**



ragione sociale	pad.	stand	filiera
<b>INPS - ISTITUTO NAZIONALE DELLA PREVIDENZA SOCIALE</b> - Direzione Provinciale di Bologna Via dei Mille, 9/2 40121 Bologna BO tel. 051 216740 e-mail: <a href="mailto:Direzione.bologna@inps.it">Direzione.bologna@inps.it</a> <a href="http://www.inps.it">www.inps.it</a>	18	F49	
<i>Servizi di welfare e protezione sociale.</i>			
<b>INSIDE COMUNICAZIONE SRL</b> Via Filippo Sasseti, 32 20124 Milano MI tel. 0532 769903 e-mail: <a href="mailto:segreteria@insidecomunicazione.it">segreteria@insidecomunicazione.it</a> <a href="http://www.insidecomunicazione.it">www.insidecomunicazione.it</a>	15	B46 - C45	
<i>Inside è un'agenzia di comunicazione, web marketing e digital strategies, caratterizzata da una profonda esperienza in ambito BTB e BTC. Operativa da oltre 35 anni, ha sedi a Milano e Ferrara.</i>			
<b>INSIDE COMUNICAZIONE SRL</b> Via Darsena, 67 44122 Ferrara FE tel. 0532 769903 e-mail: <a href="mailto:segreteria@insidecomunicazione.it">segreteria@insidecomunicazione.it</a> <a href="http://www.insidecomunicazione.it">www.insidecomunicazione.it</a>	15	B46 - C45	
<i>Inside è un'agenzia di comunicazione, web marketing e digital strategies, caratterizzata da una profonda esperienza in ambito BTB e BTC. Operativa da oltre 35 anni, ha sedi a Milano e Ferrara.</i>			
<b>INSIEME PER IL LAVORO</b> Piazza Rossini, 3 40126 Bologna BO tel. 331 9522321 e-mail: <a href="mailto:segreteria@insiemeperillavoro.it">segreteria@insiemeperillavoro.it</a> <a href="http://www.insiemeperillavoro.it">www.insiemeperillavoro.it</a>	15	B43	
<i>Insieme per il lavoro è un progetto per l'inserimento nel mondo del lavoro di persone che desiderano essere accompagnate nella ricerca di occupazione. Insieme per il lavoro sostiene inoltre la formazione di base e specifica.</i>			
<b>INTERLANGUAGE SRL</b> Strada Scaglia Est, 134 41126 Modena MO tel. 059 344720 e-mail: <a href="mailto:info@interlanguage.it">info@interlanguage.it</a> <a href="http://www.interlanguage.it">www.interlanguage.it</a>	18	C42	
<i>Interlanguage è il partner di fiducia per l'eccellenza della comunicazione internazionale: offriamo traduzioni in tutte le lingue di ogni genere di testo e per tutti i settori, interpretariato, sottotitolaggio e speakeraggio video, impaginazione grafica multilingue.</i>			



ragione sociale	pad.	stand	filiera
<b>INTERPORTO BOLOGNA SPA</b>	15	N31	
<p>Palazzina Doganale snc - Interporto Bologna 40010 Bentivoglio BO tel. 051 2913011 e-mail: <a href="mailto:info@bo.interporto.it">info@bo.interporto.it</a> <a href="http://www.interporto.it">www.interporto.it</a></p>	<p><i>Interporto Bologna SpA si occupa della gestione dell'infrastruttura omonima e basa il proprio business su tre pillar principali: i servizi ferroviari, l'immobiliare logistico e il facility management, che comprende anche i servizi alla persona.</i></p>		
<b>INVEST IN BOLOGNA FOR TALENT</b>	15	A54	
<p>Via Benedetto XIV, 3 40125 Bologna BO tel. 051 6599618 e-mail: <a href="mailto:fortalent@cittametropolitana.bo.it">fortalent@cittametropolitana.bo.it</a> <a href="http://www.investinbologna.it/Home/Per_i_talenti">www.investinbologna.it/Home/Per_i_talenti</a></p>	<p><i>Invest in Bologna for Talent è il servizio della Città metropolitana di Bologna dedicato all'attrazione e retention di talenti: lavoratori o ricercatori nazionali e internazionali a elevata specializzazione di conoscenze e competenze.</i></p>		
<b>IOOOTA SRL</b>	15	F53	
<p>Via Molino Rosso, 8 40026 Imola BO tel. 051 0827053 e-mail: <a href="mailto:info@hellojarvis.it">info@hellojarvis.it</a> <a href="http://www.hellojarvis.it">www.hellojarvis.it</a></p>	<p><i>Jarvis è una soluzione IoT plug&amp;play di smart building industriale, terziario e residenziale che abilita efficienza energetica sugli impianti HVAC, comfort degli ambienti e automazione per ridurre consumi, emissioni di CO2 ed aumentare la sostenibilità.</i></p>		
<b>IPERWOOD SRL - NOVOWOOD</b>	18	D82	
<p>Via Erasmo da Rotterdam, 29 44122 Ferrara FE tel. 0532 732737 e-mail: <a href="mailto:info@novowood.it">info@novowood.it</a> <a href="http://www.novowood.it">www.novowood.it</a></p>	<p><i>Novowood è un materiale composito a base legno e HDPE hi-tech, per pavimentazioni e rivestimenti di facciate, in profili dogati o frangisole. Certificato RE-MADE IN Italy, è composto per l'81.5% da materiali riciclati.</i></p>		
<b>IQC - ITALIAN QUALITY COMPANY SRL</b>	15	N25	
<p>Via di Corticella 181/3 40128 Bologna BO tel. 051 4172555 e-mail: <a href="mailto:commerciale@itaqua.it">commerciale@itaqua.it</a> <a href="http://www.itaqua.it">www.itaqua.it</a></p>	<p><i>IQC offre servizi integrati a supporto del business coniugando interventi consulenziali ad alto contenuto professionale con soluzioni tecnologiche in Blockchain per la tracciabilità digitale delle performance delle organizzazioni e delle persone.</i></p>		

ragione sociale	pad.	stand	filiera
<b>ISBO</b> Via Ferrarese, 219/6 40128 Bologna BO tel. 051 325602 e-mail: <a href="mailto:commerciale@meccanicasarti.com">commerciale@meccanicasarti.com</a> <a href="http://www.isbo.it">www.isbo.it</a>	15	G38 - H31	
		<i>Progettazione industriale, carpenterie leggere, medie e pesanti, fonderia, lavorazioni meccaniche di fresatura e alesatura, tornitura da barra e di grandi dimensioni, lappatura, collaudi geometrico dimensionali e prove pressioni.</i>	
<b>ISL ONLINE D.O.O. [CONFINDUSTRIA SERVIZI - RETINDUSTRIA]</b> Pot za Brdom, 100 1000 Ljubljana Slovenia tel. 366 5479966 e-mail: <a href="mailto:raffaele.bova@islonline.com">raffaele.bova@islonline.com</a> <a href="mailto:islonline.italia@islonline.com">islonline.italia@islonline.com</a> <a href="http://www.islonline.com">www.islonline.com</a>	18	D68 - G73	
		<i>ISL Online offre una delle soluzioni di controllo remoto ed helpdesk management più tecnologicamente avanzate a livello globale [remote desktop] per computer e dispositivi mobili (iOS, Android e Windows Mobile) in modalità Cloud pubblica, Cloud privato e On premise.</i>	
<b>ISP GROUP SRL</b> Via Matteotti, 200 40018 San Pietro in Casale BO tel. 051 811065 e-mail: <a href="mailto:p.zanella@immobiliariesanpietro.it">p.zanella@immobiliariesanpietro.it</a> <a href="http://www.immobiliariesanpietro.it">www.immobiliariesanpietro.it</a>	18	SPAZIO ANCE B68 - D73	
		<i>Rete di intermediazione immobiliare nelle città e Province di Bologna e Ferrara.</i>	
<b>ITALIANA PETROLI SPA [CONFINDUSTRIA SERVIZI - RETINDUSTRIA]</b> Via Salaria, 1322 00138 Roma RM tel. 06 84931 e-mail: <a href="mailto:info@gruppoapi.com">info@gruppoapi.com</a> <a href="http://www.gruppoapi.com">www.gruppoapi.com</a>	18	D68 - G73	
		<i>Gruppo api è il più grande gruppo privato italiano operante nel settore del downstream dei carburanti e della mobilità grazie alla sua Rete di circa 4600 distributori a marchio IP. Il Gruppo rifornisce i principali aeroporti e numerosi porti d'Italia.</i>	
<b>ITALSEMPIONE SPA</b> Via Portogallo, 21 41122 Modena MO tel. 059 852632 e-mail: <a href="mailto:modena@italsempione.it">modena@italsempione.it</a> <a href="http://www.italsempione.it">www.italsempione.it</a>	15	G37	
		<i>Spedizioni Internazionali via aerea, via mare e via terra. Logistica e trasporti internazionali. Servizi doganali.</i>	

Grande o piccolo che sia il vostro business,  
lungo o breve che sia il vostro viaggio,  
Italsempione vi darà sempre il massimo  
della professionalità.



## Terra

SPEZIONI FULL LOAD E GROUPAGE  
DA E PER TUTTA EUROPA,  
GRAZIE A UN NETWORK CAPILLARE.

## Mare

SERVIZIO FCL DA E PER TUTTO IL MONDO.  
CONSOLIDATE LCL REGOLARI.  
MAGAZZINI DOGANALI E STOCCAGGIO MERCI.



## Aereo

SERVIZI CONSOLIDATI E PRIORITARI.  
KNOW-HOW SPECIFICO PER I SETTORI  
FOOD E FASHION.

## Logistica

SERVIZI INTEGRATI E A VALORE AGGIUNTO.  
AREE DEDICATE PER FASHION LOGISTICS  
E PRODOTTI DEPERIBILI.



ragione sociale	pad.	stand	filiera
<b>ITINERE</b> Via dell'Indipendenza, 54 40121 Bologna BO tel. 051 4222234 e-mail: <a href="mailto:info@itinereconsulenza.it">info@itinereconsulenza.it</a> <a href="http://www.itinereconsulenza.it">www.itinereconsulenza.it</a>	18	F54-G53	
<p><i>Itinere è la divisione di Umana nata nel 2018 per affiancare l'evoluzione delle aziende attraverso piani di sviluppo organizzativo, con l'obiettivo di coniugare la valorizzazione del capitale umano con i piani di cambiamento delle organizzazioni.</i></p>			
<b>JEBO JUNIOR ENTERPRISE BOLOGNA</b> Via Ermete Zacconi, 14 40127 Bologna BO tel. 327 2410384 e-mail: <a href="mailto:info@jebo.it">info@jebo.it</a> <a href="http://www.jebo.it">www.jebo.it</a>	15	H53	
<p><i>JEBO è un'associazione gestita da studenti dell'Università di Bologna. Dal 2016 forniamo servizi professionali di digital marketing a privati ed imprese, reinvestendo tutto il profitto in formazione e opportunità per i nostri soci.</i></p>			
<b>KUWAIT PETROLEUM ITALIA SPA (CONFINDUSTRIA SERVIZI - RETINDUSTRIA)</b> Viale dell'Oceano Indiano, 13 00144 Roma RM tel. 06 520881 e-mail: <a href="mailto:Flotte@q8.it">Flotte@q8.it</a> <a href="http://www.q8.it">www.q8.it</a>	18	D68 - G73	
<p><i>Società petrolifera che possiede tra i suoi servizi quelli delle carte carburante CartissimaQ8, RecardQ8, Buoni digitali TicketFuel Q8. Questi prodotti offrono, oltre alla facilità e convenienza al momento del rifornimento, anche una vasta gamma di servizi volti a rendere sempre più unica e vantaggiosa la user experience del cliente.</i></p>			
<b>L.A.M. SPA - Divisione Academy</b> Via Guido Rossa, 4 41057 Spilamberto MO tel. 335 466870 e-mail: <a href="mailto:martina.barbieri@lamspa.it">martina.barbieri@lamspa.it</a> <a href="http://www.lamspa.it">www.lamspa.it</a>	18	E94 - F93	
<p><i>Produzione tende a rullo e botole al tetto per veicoli industriali, stampaggio materie plastiche ad iniezione.</i></p>			
<b>L3HARRIS CALZONI</b> Via Alcide De Gasperi, 7 40012 Calderara di Reno BO tel. 051 41377 e-mail: <a href="mailto:Calzoni.General@L3Harris.com">Calzoni.General@L3Harris.com</a> <a href="http://www.l3harris.com/calzoni">www.l3harris.com/calzoni</a>	15	D32 - E31	
<p><i>L3 Harris Calzoni sviluppa e produce sistemi navali di movimentazione complessi, visuali di ausilio all'appontaggio e mezzi robotizzati.</i></p>			





# CON NOI VAI SUL SICURO.

**Due Torri è la logistica integrata sinonimo di affidabilità.**

Per noi niente è più importante della tua merce. Siamo specializzati nella gestione di tutte le attività di magazzino e nella progettazione di servizi logistici tailor-made per ogni esigenza.

**Dal 1974 siamo davvero una sicurezza.**

VIENI A SCOPRIRE  
I NOSTRI SERVIZI A

 **FARETE**



**Pad. 18 Stand L78 M79**  
BolognaFiere 7/8 settembre 2022



[duetorrispa.com](http://duetorrispa.com)

ragione sociale	pad.	stand	filiera
<b>LA FONTE SNC</b> Via Cattani Sud, 21 41012 Carpi MO tel. 059 690151 e-mail: <a href="mailto:carpi@lafontesnc.it">carpi@lafontesnc.it</a> <a href="http://www.lafontesnc.it">www.lafontesnc.it</a>	15	M33	
		<i>Enoteca, distribuzione bevande e realizzazione strenne Natalizie per aziende.</i>	
<b>LA NUOVA PERSONALA SRL</b> Via Personali, 17/19 41037 Mirandola MO tel. 334 4090967 e-mail: <a href="mailto:info@lapersonala.com">info@lapersonala.com</a> <a href="http://www.lapersonala.com">www.lapersonala.com</a>	18	E80	
		<i>Villa La Personala è un relais immerso nella campagna emiliana, perfetto per eventi e soggiorni privati e aziendali. Nel cuore del biomedicale, della motorvalley e della food valley.</i>	
<b>LA PETRONIANA SRL</b> Via Roma, 57/b 40069 Zola Predosa BO tel. 051 558421 e-mail: <a href="mailto:info@lapetroniana.com">info@lapetroniana.com</a> <a href="http://www.lapetroniana.com">www.lapetroniana.com</a>	15	F42 - G41	
		<i>Facility management e Logistica industriale.</i>	
<b>LA SCALA SOCIETÀ TRA AVVOCATI</b> Via Farini, 9 40124 Bologna BO tel. 051 0547306 e-mail: <a href="mailto:bologna@lascalaw.com">bologna@lascalaw.com</a> <a href="http://www.lascalaw.com">www.lascalaw.com</a>	15	D38 - E37	
		<i>La Scala, prima società tra avvocati per azioni tra i grandi studi in Italia, offre a imprese e privati una gamma completa di servizi integrati (dal diritto societario al lavoro), in 7 sedi in Italia. È inoltre top player nella gestione degli NPE.</i>	
<b>LAB SERVICE ANALYTICA SRL</b> Via Emilia, 51/c 40011 Anzola dell'Emilia BO tel. 051 732351 e-mail: <a href="mailto:info@labservice.it">info@labservice.it</a> <a href="http://www.labservice.it">www.labservice.it</a>	15	E13	
		<i>PMI Innovativa certificata ISO 9001. Proponiamo soluzioni e strumenti di analisi indispensabili per la ricerca, lo sviluppo e il controllo qualità a laboratori chimici operanti in ambito: analitico, alimentare, ambientale.</i>	



# ClickShare



Acquisizione  
periferiche di  
Sala  
in modalità  
Wireless

Flipchart  
su  
monitor  
interattivo

Proiezione Wireless  
immediata  
di uno o  
più dispositivi  
sul monitor

TOP QUALITY  
AUDIO E VIDEO



**BARCO**



**exertis**  
PRO AV

ragione sociale	pad.	stand	filiera
<b>LABIO TEST SRL</b> Via Pramollo, 6 33040 Povoletto UD tel. 0432 634449 e-mail: <a href="mailto:labiotest@gruppoluci.it">labiotest@gruppoluci.it</a> <a href="http://www.labiotest.it">www.labiotest.it</a>	18	E87	
		<i>LABIO TEST è specializzata nel trattamento dell'aria ed in particolare nell'abbattimento di cattivi odori, polveri e contaminanti chimici. Opera da oltre 30 anni in diversi settori industriali, gestione rifiuti, food &amp; beverage e allevamenti.</i>	
<b>LABORATORI ANALISI BIO 5</b> Via Corticella, 11/4 40013 Castel Maggiore BO tel. 051 712602 e-mail: <a href="mailto:info@bio5.it">info@bio5.it</a> <a href="http://www.bio5.it">www.bio5.it</a>	15	A24	
		<i>In oltre trentacinque anni i Laboratori Analisi Bio 5 si sono radicati a Bologna, creando per ciascun cliente un sistema integrato tra salute, sicurezza e ambiente per una migliore prevenzione nei luoghi di lavoro favorendo qualità ed efficienza.</i>	
<b>LAMPA PLASTIC SRL</b> Via Ponte dei Granatieri, 7 36010 Chiuppano VI tel. 044 5891168 e-mail: <a href="mailto:info@lampaplastic.com">info@lampaplastic.com</a> <a href="http://www.lampaplastic.com">www.lampaplastic.com</a>	15	L55	
		<i>Lampa Plastic è un'azienda storica leader nella termoformatura sottovuoto, con oltre 50 anni di esperienza nel settore. Stampaggio, rifilatura, schiumatura in poliuretano, assemblaggio sono alcune delle fasi produttive eseguite con professionalità.</i>	
<b>LAPETRE SRL</b> Piazza del Duomo, 17 20121 Milano MI tel. 334 5698660 e-mail: <a href="mailto:flavio@lapetre.com">flavio@lapetre.com</a> <a href="http://www.lapetre.com">www.lapetre.com</a>	18	F82	
		<i>Centro di competenza in gestione dell'innovazione, pionieri nell'applicazione delle best practice internazionali ISO 56000. Supporta le aziende con consulenza direzionale, formazione manageriale e piattaforme tecnologiche.</i>	
<b>LAPSY SRL</b> Via Pellegrino Antonio Orlandi, 11/1/b 40139 Bologna BO tel. 345 0453127 e-mail: <a href="mailto:g.martinelli@lapsy.me">g.martinelli@lapsy.me</a> <a href="http://www.lapsy.me">www.lapsy.me</a>	18	M67	
		<i>Sistemi integrati di controllo elettronico degli accessi (persone, mezzi e merci). Sviluppo di Sistemi personalizzati per la digitalizzazione dei processi aziendali.</i>	

# GAMMA SUV LEXUS ELECTRIFIED

SENTI COSA SI PROVA



## TECNOLOGIA FULL ELECTRIC, PLUG-IN HYBRID O PREMIUM HYBRID DI ULTIMA GENERAZIONE.

Le emozioni più autentiche vivono fuori dal tempo, lì dove si incontrano tradizioni antiche e tecnologie di ultima generazione: un connubio che sembra impossibile, ma che diventano reali con nuovo Lexus UX e NX.

SCOPRI LE OFFERTE RISERVATE PRESSO IL NOSTRO STAND, ANCHE CON  
**NOLEGGIO A LUNGO TERMINE KINTO ONE PER AZIENDE E PRIVATI.**



**LEXUS BOLOGNA . SAN LAZZARO DI SAVENA**  
Via Emilia, 295 - 051 49 92 511

**LEXUS MODENA**  
Via Emilia Est, 1471 - 059 72 30 025

Immagini vetture indicative.

Valori massimi WLTP riferiti alla gamma UX Full Electric: consumo di elettricità in ciclo combinato 17,1 kWh/100 km; emissioni di CO<sub>2</sub> in g/km 0; consumo di carburante in l/100 km 0; autonomia elettrica per il ciclo combinato in km 305. Tutti i predetti dati non sono indicativi del tipo di percorso scelto dopo la ricarica. Il tempo di ricarica dipende anche dalla temperatura, dall'usura della batteria, dalla potenza erogata dalla colonnina, dallo stile di guida e dal livello di carica. (WLTP - Worldwide harmonized Light vehicles Test Procedure ai sensi del Regolamento UE 2017/1151).

Valori massimi WLTP riferiti alla gamma NX Plug-in Hybrid: consumo combinato 11 l/100 km, emissioni CO<sub>2</sub> 25 g/km, emissioni NO<sub>x</sub> 0,006 g/km. -90% rispetto ai livelli di emissione di NO<sub>x</sub> previsti dalla normativa Euro 6 (WLTP - Worldwide harmonized Light vehicles Test Procedure ai sensi del Regolamento UE 2017/1151).



maggiori info su [lexus.it](http://lexus.it)

**GRUPPO MORINI**  
[gruppomorini.it](http://gruppomorini.it)

ragione sociale	pad.	stand	filiera
<b>LASER - SISTEMI ELETTRONICI</b>	18	H39	
Via della Pace, 29/a 41051 Castelnuovo Rangone MO tel. 059 535210 - 335 6367695 e-mail: <a href="mailto:f.monaco@laserelettronica.it">f.monaco@laserelettronica.it</a> <a href="http://www.laserelettronica.it">www.laserelettronica.it</a>			<i>Progettazione e produzione di Sistemi di Elettronica dedicata. R&amp;D, Linee di produzione smd e pth, controlli di qualità tramite AOI, Xray. Più di 40 anni di attività in partnership con importanti leader di mercato.</i>
<b>LEGALCOOP - SOCIETÀ COOPERATIVA TRA AVVOCATI</b>			
Via Rubbiani, 2 40124 Bologna BO tel. 347 1299575 e-mail: <a href="mailto:info@legal-coop.it">info@legal-coop.it</a> <a href="http://www.legal-coop.it">www.legal-coop.it</a>			<i>Consulenza e servizi legali per imprese, privati e pubbliche amministrazioni.</i>
<b>LEXUS BOLOGNA</b>	18	G88 - M87	
Via Emilia, 295 40068 San Lazzaro di Savena BO tel. 051 4992589 e-mail: <a href="mailto:info@gruppomorini.it">info@gruppomorini.it</a> <a href="http://www.gruppomorini.it">www.gruppomorini.it</a>			<i>Concessionaria e assistenza ufficiale Lexus. Negli showroom di San Lazzaro di Savena (BO) e Modena, scopri e prova la qualità della gamma Lexus Full Hybrid con oltre il 50% di percorrenza in elettrica.</i>
<b>LEXUS MODENA</b>	18	G88 - M87	
Via Emilia Ovest, 792 41123 Modena MO tel. 051 4992589 e-mail: <a href="mailto:info@gruppomorini.it">info@gruppomorini.it</a> <a href="http://www.gruppomorini.it">www.gruppomorini.it</a>			<i>Concessionaria e assistenza ufficiale Lexus. Negli showroom di San Lazzaro di Savena (BO) e Modena, scopri e prova la qualità della gamma Lexus Full Hybrid con oltre il 50% di percorrenza in elettrica.</i>
<b>LINEA GRAFIC SRL</b>	15	G56	
Via dei Bersaglieri, 16 40010 Sala Bolognese BO tel. 051 6466169 e-mail: <a href="mailto:commerciale@lineagrafic.it">commerciale@lineagrafic.it</a> <a href="http://www.lineagrafic.it">www.lineagrafic.it</a>			<i>Linea Grafic srl è un'azienda storica del settore promozionale e pubblicitario e lavora sul territorio nazionale. Disponiamo di un'ampia gamma di gadget e abbigliamento, che possiamo fornire "chiavi in mano" sviluppando progetti coordinati con i clienti.</i>



ragione sociale	pad.	stand	filiera
<b>LINK SRL</b>	18	D79	
Via Stradella, 18/m 41043 Formigine MO tel. 340 7449855 e-mail: <a href="mailto:info@link21.it">info@link21.it</a> <a href="http://www.21makeitcount.com/">www.21makeitcount.com/</a>	<i>Organizzazione di eventi e allestimenti.</i>		
<b>LIONSPEECH DI MARCO TEDESCHI SRLS</b>	18	M96 - N109	
Via Caduti di Amola, 22/2 40132 Bologna BO tel. 051 4599133 e-mail: <a href="mailto:info@lionspeech.com">info@lionspeech.com</a> <a href="http://www.lionspeech.com/">www.lionspeech.com/</a>	<i>Offriamo servizi di traduzione, interpretariato, corsi di lingua, traduzioni legali e traduzioni giurate per rispondere al bisogno di farti capire nelle lingue che ti servono.</i>		
<b>LOD SRL</b>	18	E87	
Via Sondrio, 2 33100 Udine UD tel. 0432 1715695 e-mail: <a href="mailto:lod@gruppoluci.it">lod@gruppoluci.it</a> <a href="http://www.lodsrl.it">www.lodsrl.it</a>	<i>LOD è una società di SPIN-OFF con l'Università di Udine specializzata nella misurazione degli odori che si inserisce tra i più competenti laboratori europei di olfattometria dinamica. Fornisce analisi su odori di qualsiasi tipo e natura.</i>		
<b>LOGIKAMENTE SRL</b>	15	F55	
Via Giovanni Calvino, 38/a 44122 Ferrara FE tel. 0532 206288 e-mail: <a href="mailto:hello@logikamente.it">hello@logikamente.it</a> <a href="http://www.logikamente.it">www.logikamente.it</a>	<i>Logikamente Srl è una software house di Ferrara attiva nello sviluppo di software e gestionali personalizzati per le aziende del settore manifatturiero, in particolare nel segmento della Advanced Data Analysis a servizio di Industria 4.0.</i>		
<b>LOULOU EMILIA</b>	15	H57	
Viale Vittorio Veneto, 236 41058 Vignola MO tel. 348 0407500 e-mail: <a href="mailto:info@myitaliandelivery.it">info@myitaliandelivery.it</a> <a href="https://myitaliandelivery.it">https://myitaliandelivery.it</a>	<i>Servizio di delivery di POKE per aziende. Promuoviamo in azienda la cultura del benessere alimentare per trasmettere la consapevolezza che un'alimentazione corretta e sostenibile è fonte di salute e benessere per la persona e per il territorio.</i>		

ragione sociale	pad.	stand	filiera
<b>LOW COST SERVICE SRL</b> <b>[CONFINDUSTRIA SERVIZI - RETINDUSTRIA]</b> Via Montanara, 24 41049 Sassuolo MO tel. 059 5968337 e-mail: <a href="mailto:info@lowcostservice.it">info@lowcostservice.it</a> <a href="http://www.italia-defibrillatori.it">www.italia-defibrillatori.it</a>	18	D68 - G73	
		<i>Consulenza e vendita di defibrillatori, accessori e servizi post-installazione.</i>	
<b>LS LEXJUS SINACTA Avvocati</b> <b>e Commercialisti Associati</b> Via della Zecca, 1 40121 Bologna BO tel. 051 6238522 e-mail: <a href="mailto:p.plazzi@eikoncommunication.com">p.plazzi@eikoncommunication.com</a> <a href="http://www.lslex.com">www.lslex.com</a>	18	E48 - F47	
		<i>Servizi legali e fiscali.</i>	
<b>LUPPI INTELLECTUAL PROPERTY SRL</b> Viale Alfeo Corassori, 54 41124 Modena MO tel. 059 359916 e-mail: <a href="mailto:info@luppi.pro">info@luppi.pro</a> <a href="http://www.luppi.pro">www.luppi.pro</a>	15	L34	
		<i>Consulenza in Intellectual Property, brevetti, marchi, design, copyright, consulenza strategica per la tutela e la valorizzazione dei beni immateriali, diritto Industriale.</i>	
<b>MA.RO.S. ENGINEERING SRL</b> Via del Lavoro, 1/a - Loc. Coronella 44028 Poggio Renatico FE tel. 0532 827174 e-mail: <a href="mailto:commerciale@marosengineering.com">commerciale@marosengineering.com</a> <a href="http://www.marosengineering.com">www.marosengineering.com</a>	15	P25	
		<i>Ma.Ro.S. Engineering nasce nel 1991 come ditta subfornitrice. Attualmente l'azienda si occupa dell'intero ciclo di progettazione, dall'ideazione alla realizzazione di valvole pneumatiche per l'automazione industriale.</i>	
<b>MACRO GROUP SPA</b> Via Enrico Mattei, 102 40138 Bologna BO tel. 051 6229711 e-mail: <a href="mailto:staff@macrogroup.it">staff@macrogroup.it</a> <a href="http://www.macrogroup.it">www.macrogroup.it</a>	18	H78 - L77	
		<i>Macro Group opera da oltre 30 anni nel campo dell' ICT con PMI di ogni settore. Avviamo soluzioni ERP, CRM, ECM e BI e sviluppiamo progetti di "Paperless" fornendo assistenza e formazione. Siamo Agenzia STAR Partner TeamSystem e Partner ELO Digital Office.</i>	



ragione sociale	pad.	stand	filiera
<b>MAG &amp; PARTNERS SRL</b> Vicolo dell'Orto, 2 40124 Bologna BO tel. 051 6381331 e-mail: <a href="mailto:leonardo.acri@magitaliagroup.com">leonardo.acri@magitaliagroup.com</a> www.magitaliagroup.com	18	C52	
<i>Broker assicurativo per le aziende italiane.</i>			
<b>MARCHESINI GROUP SPA</b> Via Nazionale, 100 40065 Pianoro BO tel. 051 0479111 e-mail: <a href="mailto:info@marchesini.com">info@marchesini.com</a> www.marchesini.com	15	H32 - L31	
<i>Marchesini Group designs and builds stand-alone machines and lines for packaging pharmaceuticals and cosmetics.</i>			
<b>MARCO POLO SRL</b> Via Ugo Bassi, 13 40121 Bologna BO tel. 051 265880 e-mail: <a href="mailto:info@marcopoloadvisor.it">info@marcopoloadvisor.it</a> www.marcopoloadvisor.it	15	B23	
<i>Marco Polo Advisor è una società di consulenza finanziaria che assiste aziende, gruppi e investitori di ogni dimensione nella realizzazione di operazioni di finanza straordinaria.</i>			
<b>MARGOTTA SRL</b> Via Cavour, 1 40033 Casalecchio di Reno BO tel. 051 6130101 e-mail: <a href="mailto:info@margo.it">info@margo.it</a> www.margotta.it	18	M96 - N109	
<i>Margotta S.r.l. offre servizi di: consulenza industriale (riorganizzazione dei processi aziendali e trasformazione digitale), formazione finanziata, gestione di tirocini e apprendistato, e passaggio generazionale.</i>			
<b>MARPOSS SPA</b> Via Saliceto, 13 40010 Bentivoglio BO tel. 051 899719 e-mail: <a href="mailto:marposs@marposs.com">marposs@marposs.com</a> www.marposs.com	15	M36 - N37	
<i>Marposs è leader mondiale per misura, ispezione e test. Marposs realizza soluzioni per grandi case costruttrici automobilistiche, per applicazioni ICE ed EV, e per i settori aerospaziale, biomedicale, energetico, elettronica di consumo e vetro.</i>			

ragione sociale	pad.	stand	filiera
<b>MARTA SRL</b> Via dell'Artigiano, 4 40010 Sala Bolognese BO tel. 051 6873611 e-mail: <a href="mailto:info@martait.it">info@martait.it</a> <a href="http://www.martait.it">www.martait.it</a>	18	M96 - N109	
		<i>MARTA S.r.l. è società distributiva e produttiva di prodotti in gomma e in plastica. Specializzata nella fornitura e consulenza di articoli tecnici, come cinghie, pulegge, guarnizioni, tubazioni, materiali plastici lavorati per l'industria del packaging.</i>	
<b>MATTIOLI SPA</b> Via Ferrari Moreni, 22 41049 Sassuolo MO tel. 0536 800360 e-mail: <a href="mailto:info@mattiolispa.it">info@mattiolispa.it</a> <a href="http://www.mattiolispa.it">www.mattiolispa.it</a>	15	N33	
		<i>Trasporto e recupero rottami metallici e rifiuti industriali.</i>	
<b>MAW</b> Via Massarenti, 260 40138 Bologna BO tel. 030 3556192 e-mail: <a href="mailto:elisabetta.palini@maw.it">elisabetta.palini@maw.it</a> <a href="http://www.maw.it">www.maw.it</a>	15	N23	
		<i>MAW è fra le principali agenzie per il lavoro del nostro Paese, con sede a Brescia e oltre 100 filiali presenti nelle principali regioni del Nord e del Centro Italia. È leader nel rapporto con i propri lavoratori e dal 2021 è parte di W-Group.</i>	
<b>MECCANICA SARTI SRL (RETE ISBO)</b> Via Ferrarese, 219/6 40128 Bologna BO tel. 051 325602 e-mail: <a href="mailto:commerciale@meccanicasarti.com">commerciale@meccanicasarti.com</a> <a href="http://www.meccanicasarti.com">www.meccanicasarti.com</a>	15	G38 - H31	
		<i>Dal 1927 il nostro core business è la lavorazione meccanica tramite centri di lavoro di fresatura e alesatura; possiamo fornire componenti finiti a partire da fusioni in ghisa e in alluminio per aziende italiane ed europee. Certificati Iso9001.</i>	
<b>MEDHIARTIS SRL</b> Via M. L. King, 10 40132 Bologna BO tel. 051 6416037 e-mail: <a href="mailto:sales@medhiartis.com">sales@medhiartis.com</a> <a href="http://www.medhiartis.com">www.medhiartis.com</a>	18	C54 - E57	
		<i>Parole. Illustrazioni. Comunicazione. Trasformiamo le parole in illustrazioni per semplificare e rendere immediata la tua comunicazione. Realizziamo progetti personalizzati senza tralasciare, in alcun modo, la veste grafica e le caratteristiche tecniche.</i>	



# Buonristoro®

V E N D I N G   G R O U P



Servizi vending a basso impatto ambientale!



**VIENI A  
TROVARCI!**

**PAD. 18  
STAND G68 H67**

Numero Verde  
**800-226110**

Follow us on



ragione sociale	pad.	stand	filiera
<b>MEDHIT SRL</b> Via M. L. King, 10 40132 Bologna BO tel. 051 0111348 e-mail: <a href="mailto:sales@medhit.it">sales@medhit.it</a> <a href="http://www.medhit.it">www.medhit.it</a>	18	C54 - E57	
<i>Sviluppo software. Applicazioni web. Comunicazione digitale. Formazione per enti, aziende e professionisti. Semplice ed utile sono i punti su cui concentriamo l'attenzione.</i>			
<b>MEDIAMO SRL SOCIETÀ BENEFIT</b> Via Giardini, 456 41124 Modena MO tel. 349 7754928 e-mail: <a href="mailto:sostenibilita@mediamo.net">sostenibilita@mediamo.net</a> <a href="http://www.areasostenibilita.net">www.areasostenibilita.net</a>	18	F79	
<i>Realizziamo report, dichiarazioni non finanziarie, bilanci di sostenibilità e sociali sia dal punto di vista dei contenuti che della grafica, curando eventi di presentazione e strumenti di comunicazione. Ideiamo e curiamo percorsi di RSI e CSR.</i>			
<b>MEDIAMORPHOSIS SRL</b> Via Giuseppe Garibaldi, 3 40124 Bologna BO tel. 051 6440904 e-mail: <a href="mailto:info@mediamorphosis.it">info@mediamorphosis.it</a> <a href="http://www.mediamorphosis.it">www.mediamorphosis.it</a>	18	E37 - E41	
<i>Comunicazione per aziende. Campagne pubblicitarie. Valorizzazione del brand. Web design. Comunicazione integrata. Video.</i>			
<b>MEDOC SRL</b> Via Corticella, 181/4 40128 Bologna BO tel. 051 321115 e-mail: <a href="mailto:commerciale@medoc.it">commerciale@medoc.it</a> <a href="http://www.medoc.it">www.medoc.it</a>	15	P21	
<i>Primo Centro Polifunzionale in Emilia Romagna di Medicina del Lavoro con 8 ambulatori mobili presso le aziende in tutta Italia. Consulente Globale per la Tutela della Salute e Sicurezza, Formazione e Progetti di Welfare.</i>			
<b>MEKANICA DRAGHETTI SNC</b> Via dell'Artigianato, 37 41032 Cavezzo MO tel. 0535 49033 e-mail: <a href="mailto:info@mkdraghetti.it">info@mkdraghetti.it</a> <a href="http://www.mkdraghetti.it">www.mkdraghetti.it</a>	15	C52 - D51	
<i>Azienda leader nel settore metalmeccanico che opera da oltre 40 anni. Core business: lavorazione meccanica per asportazione di truciolo tramite macchinari all'avanguardia a 3/4/5 assi. Lavoriamo molteplici tipologie di materiali metallici e plastici.</i>			



ragione sociale	pad.	stand	filiera
<b>MELAZETA SRL</b>	18	D44	
Via Tacito, 55 41123 Modena MO tel. 059 847320 e-mail: <a href="mailto:info@melazeta.com">info@melazeta.com</a> <a href="http://www.melazeta.com">www.melazeta.com</a>			<i>Melazeta combina tecnologia e creatività in progetti di digital engagement e gamification tramite il design e lo sviluppo software di mobile app, AR, VR, giochi e META-VERSI per supportare brand, istituzioni e aziende a dialogare e fidelizzare dipendenti, studenti, consumatori e rete vendita.</i>
<b>METALCASTELLO SPA</b>	15	D52	
Via Don Fornasini, 12 40030 Castel di Casio BO tel. 0534 20511 e-mail: <a href="mailto:suppliers@metalcastello.com">suppliers@metalcastello.com</a> <a href="http://www.metalcastello.com">www.metalcastello.com</a>			<i>Leader mondiale nella produzione di ingranaggi per trasmissioni meccaniche utilizzate in applicazioni che vanno dal settore delle macchine movimento terra, ai trattori agricoli, ai veicoli industriali ed alle applicazioni navali.</i>
<b>METALSISTEM EMILIA ROMAGNA SRL</b>	15	A26 - B25	
Via Carlo Marx, 113 41012 Carpi MO tel. 059 696450 e-mail: <a href="mailto:info@metalsistememilia.it">info@metalsistememilia.it</a> <a href="http://www.metalsistememilia.it">www.metalsistememilia.it</a>			<i>Sistemi e strutture per il magazzino, scaffalature porta-pallet, soppalchi, cantilever.</i>
<b>MILLTECH SRL</b>	15	H55	
Via J. F. Kennedy, 12 40069 Zola Predosa BO tel. 051 759765 e-mail: <a href="mailto:milltech@milltech.it">milltech@milltech.it</a> <a href="http://www.milltech.it">www.milltech.it</a>			<i>Siamo specializzati nella produzione di particolari meccanici e micromeccanici di fresa e tornio conto terzi. Le dimensioni dei pz finiti variano da 1mm x 1mm a 10m x 2.5m x 1.25m per i pezzi fresati, e da ø3mm a ø300mm con L600mm per i pezzi torniti.</i>
<b>MODUS 97 SRL</b>	15	E15	
Via Stelloni, 3/e 40010 Sala Bolognese BO tel. 051 6815262 e-mail: <a href="mailto:commerciale@modus97.it">commerciale@modus97.it</a> <a href="http://www.modus97.it">www.modus97.it</a>			<i>Callaudo dimensionale per conto terzi - Laboratorio metrologico.</i>

ragione sociale	pad.	stand	filiera
<b>MONTI ENGINEERING SRL</b> Via dell'Industria, 24 40023 Castel Guelfo di Bologna BO tel. 0542 670412 e-mail: <a href="mailto:info@montieng.com">info@montieng.com</a> <a href="http://www.montieng.com">www.montieng.com</a>	18	C50	
		<i>Progettazione e costruzione di impianti per il trattamento superficiale dei metalli.</i>	
<b>MOVIMAT SRL A SOCIO UNICO</b> Via Paolo Monelli, 154-160 41042 Fiorano Modenese MO tel. 0536 1856143 e-mail: <a href="mailto:info@movimatsrl.it">info@movimatsrl.it</a> <a href="http://www.movimatsrl.it">www.movimatsrl.it</a>	15	G25	
		<i>Fornitura e manutenzione di magazzini automatici verticali.</i>	
<b>MULTI-CONSULT SRL</b> Via Antonio Locatelli, 31 24121 Bergamo BG tel. 335 6676932 e-mail: <a href="mailto:marketing@multi-consult.it">marketing@multi-consult.it</a> <a href="http://www.multi-consult.it">www.multi-consult.it</a>	18	C40	
		<i>MULTI dal 1994 è una società di consulenza che offre servizi di pianificazione strategica, digital marketing, export e comunicazione. Sede a Bergamo e uffici a Milano e Monaco di Baviera, obiettivo: accrescere il business delle imprese.</i>	
<b>MY BEST WASH SRL</b> Via della Grafica, 35 40064 Ozzano dell'Emilia BO tel. 051 0181445 e-mail: <a href="mailto:info@mybestwash.it">info@mybestwash.it</a> <a href="http://www.mybestwash.it">www.mybestwash.it</a>	15	H34	
		<i>My Best Wash è una start up nata a Bologna nel 2018. Offriamo un servizio di lavanderia, stileria e sartoria, con ritiro e consegna dei capi direttamente in azienda. Comodo, ecologico, impeccabile.</i>	
<b>MY VOICE SRL</b> Via dei Fornaciai, 20 40129 Bologna BO tel. 051 4380075 e-mail: <a href="mailto:info@my-voice.it">info@my-voice.it</a> <a href="http://www.my-voice.it">www.my-voice.it</a>	15	L24	
		<i>Servizi e soluzioni complete di tecnologie informatiche e di comunicazione (information &amp; communication technology - ICT) dedicati alle imprese.</i>	

ragione sociale	pad.	stand	filiera
<b>MYLAN ITALIA SRL a Viatris Company</b> Via V. Pisani, 20 20124 Milano MI tel. 800 959500 e-mail: <a href="mailto:andrea.fassio@viatris.com">andrea.fassio@viatris.com</a> <a href="http://www.mylan.it">www.mylan.it</a>	18	D68 - G73	
<b>MYLOG SRL</b> Via delle Arti Minori, 180 - Blocco 39 Centergross 40050 Funo di Argelato BO tel. 051 0396060 e-mail: <a href="mailto:sales@mylog.it">sales@mylog.it</a> <a href="http://www.mylog.it">www.mylog.it</a>	18	L72	
<b>N=C=O SRL</b> Via per San Felice, 36 41031 Camposanto MO tel. 0535 80805 e-mail: <a href="mailto:info@ncosrl.com">info@ncosrl.com</a> <a href="http://www.ncosrl.com">www.ncosrl.com</a>	18	G78	
<b>NEAFIDI SCPA</b> Piazza del Castello, 30 36100 Vicenza VI tel. 0444 1448311 e-mail: <a href="mailto:info@neafidi.it">info@neafidi.it</a> <a href="http://www.neafidi.it">www.neafidi.it</a>	18	G89	
<b>NERO TK SRL</b> Via Vittime 11 Settembre 2001, 25/I 41049 Sassuolo MO tel. 346 2886007 e-mail: <a href="mailto:agenzia@nerotk.com">agenzia@nerotk.com</a> <a href="http://www.nerotk.com">www.nerotk.com</a>	18	H53	

*Viatris è una delle principali aziende del settore della salute a livello globale; persegue il miglioramento della qualità della vita attraverso lo sviluppo di prodotti e tecnologie che abbracciano il settore della salute in particolare, farmaceutico, dei dispositivi medici e della nutrizione.*

*MyLog è un'azienda specializzata nella fornitura di servizi di logistica integrata in ambito industriale (B2B) ed in ambito e-commerce (B2C). Operiamo sia presso i nostri magazzini sia in spazi di proprietà dei nostri clienti (in-house).*

*Stampaggio di particolari in poliuretano espanso rigido, semirigido e flessibile principalmente per il settore automotive. Costruzione modelli e stampi.*

*L'attività prevalente è sostenere l'accesso al credito delle p.m.i. socie attraverso la prestazione di garanzie. Inoltre eroghiamo credito diretto e accompagniamo le imprese nell'utilizzo degli strumenti di finanza innovativa, alternativa e agevolata.*

*Nero TK è specializzata in indagini difensive, aziendali, digital forensics, private, assicurative e informazioni commerciali fornendo un puntuale servizio di intelligence volta alla raccolta di elementi probatori producibili in giudizio.*



[WWW.NUOVADIDACTICA.IT](http://WWW.NUOVADIDACTICA.IT)



# NUOVA DIDACTICA

SCUOLA DI MANAGEMENT  
CONFINDUSTRIA EMILIA AREA CENTRO

Formazione, consulenza, eventi, laboratori...  
Un mondo di risorse e contenuti a supporto delle nostre aziende clienti!



## PROGRAMMA STRONG

Il nuovo progetto di Nuova Didactica per un continuo aggiornamento, in linea con i temi del momento e in costante dialogo con il nostro territorio e i nostri clienti.  
Scopri di più!



## PROGRAMMA SICUREZZA

Diverse le novità introdotte ultimamente dalle normative già in vigore in materia di sicurezza sul lavoro.  
Consulta il nostro nuovo servizio!



ragione sociale	pad.	stand	filiera
<b>NEURALITY</b> Via Emilia, 102/e 47921 Rimini RN tel. 338 4748992 e-mail: <a href="mailto:info@neurality.it">info@neurality.it</a> <a href="http://www.neurality.it">www.neurality.it</a>	18	OPENHUB	
<i>Neurality ha sviluppato una piattaforma per l'automazione delle ispezioni visuali. Partendo da poche immagini di prodotti conformi in pochi minuti è possibile automatizzare il controllo qualità di un nuovo prodotto/materiale.</i>			
<b>NEXI PAYMENS SPA</b> <b>[CONFINDUSTRIA SERVIZI - RETINDUSTRIA]</b> Corso Sempione, 55 20145 Milano MI tel. 02 34881 e-mail: <a href="mailto:confindustria@nexigroup.com">confindustria@nexigroup.com</a> <a href="http://www.nexi.it">www.nexi.it</a>	18	D68 - G73	
<i>Nexi è la PayTech Europea quotata all'Euronext Milan: grazie a competenze e tecnologia best-in-class è leader in tre segmenti di mercato: Merchant Services &amp; Solutions, Cards &amp; Digital Payments e Digital Banking &amp; Corporate Solutions.</i>			
<b>NEXO CORPORATION SRL</b> Via Camillo Bozza, 14 06073 Corciano PG tel. 075 6979255 e-mail: <a href="mailto:marketing@nexocorp.com">marketing@nexocorp.com</a> <a href="http://www.nexocorp.com">www.nexocorp.com</a>	15	A14	
<i>Nexo Corporation è partner attivo di tutte le imprese che vogliono espandere e consolidare la propria presenza in Italia e all'estero grazie ad un'offerta completa di servizi linguistici per le attività di traduzione, interpretariato e manualistica.</i>			
<b>NIER INGEGNERIA SPA</b> Via Clodoveo Bonazzi, 2 40013 Castel Maggiore BO tel. 051 0391055 e-mail: <a href="mailto:bd@nier.it">bd@nier.it</a> <a href="http://www.nier.it">www.nier.it</a>	15	A28 - B27	
<i>NIER Ingegneria S.p.a è un'azienda di consulenza ingegneristica multidisciplinare con 3 sedi e oltre 200 professionisti. Gli ambiti in cui affianchiamo i nostri clienti sono: sostenibilità, sicurezza, ingegneria del software e dei sistemi.</i>			
<b>NIGELLI IMBALLAGGI SRL</b> Via Ca' de Testi, 16/2 40037 Sasso Marconi BO tel. 051 6750696 e-mail: <a href="mailto:reception@nigelliimballaggi.it">reception@nigelliimballaggi.it</a> <a href="http://www.nigelliimballaggi.it">www.nigelliimballaggi.it</a>	18	D78 - E77	
<i>Produzione e imballaggi in cartone ondulato e legno - Stampa digitale e serigrafica.</i>			

ragione sociale	pad.	stand	filiera
<b>NISSAN ALMA BOLOGNA</b> Via Zanardi, 39 40131 Bologna BO tel. 051 4992589 e-mail: <a href="mailto:info@gruppomorini.it">info@gruppomorini.it</a> <a href="http://www.gruppomorini.it">www.gruppomorini.it</a>	18	G88 - M87	
		<i>Concessionaria e assistenza ufficiale Nissan. Negli showroom di Bologna, San Lazzaro di Savena (Bo) e Imola scopri e prova su strada le novità della gamma Nissan: dalla city car compatta al dinamico crossover, senza dimenticare i veicoli elettrici.</i>	
<b>NUOVA DIDACTICA SCARL</b> Corso Cavour, 56 41121 Modena MO tel. 059 247911 e-mail: <a href="mailto:commerciale@nuovadidactica.it">commerciale@nuovadidactica.it</a> <a href="http://www.nuovadidactica.it">www.nuovadidactica.it</a>	18	D60 - E53	
		<i>Scuola di Management Confindustria Emilia Area Centro - Sede di Madena.</i>	
<b>NUOVA MG SRL</b> Via Jacopo Peri, 41/b 41122 Modena MO tel. 059 4824984 e-mail: <a href="mailto:amministrazione@nuovamg srl.it">amministrazione@nuovamg srl.it</a> <a href="http://www.nuovamg srl.it">www.nuovamg srl.it</a>	15	E53	
		<i>Saldature manuali e robotizzate, montaggio particolari meccanici, scatole ingranaggi con coppie coniche. Ingranaggi a denti e cilindrici con relative prove di tenuta e rotazione. Assemblaggio semiasse per automotive. Cilindri idraulici.</i>	
<b>OCTAGONA</b> Via Giovanni Falcone, 3 41012 Carpi MO tel. 059 9770184 e-mail: <a href="mailto:octagona@octagona.com">octagona@octagona.com</a> <a href="http://www.octagona.com">www.octagona.com</a>	18	E52 - F51	
		<i>Con più di 100 collaboratori in oltre 40 Paesi, dal 2002 affianchiamo le aziende che vogliono scoprire nuovi mercati e ricavarne profitti. Oggi veniamo riconosciuti come una delle aziende leader nell'International Advisory e tra le prime 5 in Italia.</i>	
<b>ODS TOYS</b> Via 2 Giugno, 101 41037 Mirandola MO tel. 0535 27180 e-mail: <a href="mailto:c.becchi@ods-distribuzione.it">c.becchi@ods-distribuzione.it</a> <a href="http://www.ods-distribuzione.it">www.ods-distribuzione.it</a>	18	G41	
		<i>Società che sviluppa e distribuisce giocattoli.</i>	

# La nuova gamma Nissan di crossover elettrificati.



## Nuovo Juke Hybrid

Crossover, Coupé,  
Full Hybrid.

## Nuovo Qashqai e-POWER

Un'esperienza esclusiva ed  
entusiasmante, per andare  
oltre l'elettrico.

## Nuovo Ariya

Il premium Crossover  
100% elettrico.

## Scopri le offerte riservate presso il nostro stand.

Vivi l'emozione della guida elettrificata e delle differenti motorizzazioni della nuova gamma crossover.

Tecnologia **Full Hybrid**: dispone di una tecnologia all'avanguardia che combina efficacemente il motore termico con la componente elettrica. / **e-POWER** è l'esclusiva tecnologia Nissan che garantisce l'esperienza dell'elettrico, senza bisogno di ricaricare con cavi e colonnine. / Motore **100% elettrico**: ecco la guida del futuro, prestazioni eccellenti a zero emissioni, e maggiore autonomia.

Immagini Vetture Indicative. Valori in fase di omologazione. Maggiori informazioni su [nissan.it](http://nissan.it)

NISSAN ALMA BOLOGNA  
NISSAN MORINI CARS  
NISSAN ALMA IMOLA

Via Zanardi 39 / **Bologna** / Tel. **051 4992510**

Via Emilia 295 / **S. Lazzaro di Savena** / Tel. **051 4992513**

Via Selice 207 / **Imola** / Tel. **0542 640715**

PROMESSA **NISSAN**  
MILLE ATTENZIONI ZERO PENSIERI

[gruppomorini.it](http://gruppomorini.it)

ragione sociale	pad.	stand	filiera
<b>OFFICINE BARBIERI SPA</b> Via Provinciale, 90 - Fraz. Scortichino 44012 Bondeno FE tel. 0532 890031 e-mail: <a href="mailto:qualita@officinebarbieri.it">qualita@officinebarbieri.it</a> <a href="http://www.officinebarbieri.it">www.officinebarbieri.it</a>	18	M96 - N109	
<p>Da oltre 40 anni, OFFICINE BARBIERI è specializzata e certificata per la produzione di componenti per costruzioni meccaniche medie e pesanti complete di tutte le lavorazioni meccaniche correlate: taglio tubi, piegatura, saldatura robotizzata e alesatura.</p>			
<b>OPTA SRL</b> Via del Monte, 10 40126 Bologna BO tel. 051 263147 e-mail: <a href="mailto:info@opta.it">info@opta.it</a> <a href="http://www.opta.it">www.opta.it</a>	15	E21	
<p>Servizi di consulenza organizzativa nelle operations e nella logistica.</p>			
<b>OPTIT SRL</b> Via Mazzini, 82 40138 Bologna BO tel. 051 4381574 e-mail: <a href="mailto:info@optit.net">info@optit.net</a> <a href="http://www.optit.net">www.optit.net</a>	18	B82	
<p>OPTIT dal oltre 10 anni sviluppa IT Solutions basate su Data Science, Analytics e Optimization a supporto dell'innovazione 4.0. Le nostre soluzioni coprono un'ampia gamma di applicazioni in molteplici settori, inclusi energia, logistica e rifiuti.</p>			
<b>ORIENTA SPA [CONFINDUSTRIA SERVIZI - RETINDUSTRIA]</b> Viale Luigi Schiavonetti, 290 - palazzo B, 5° piano 00173 Roma RM tel. 06 724391 e-mail: <a href="mailto:orienta@orienta.net">orienta@orienta.net</a> <a href="http://www.orienta.net">www.orienta.net</a>	18	D68 - G73	
<p>Orienta Società Benefit, dal 1993 offre servizi di somministrazione, ricerca e selezione di personale, staff leasing e formazione, in tutti gli ambiti e settori. Contiamo 60 filiali in Italia e presenza diretta in Polonia, Repubblica Ceca e Svizzera.</p>			
<b>ORPLAST PACKAGING SRL</b> Via Guido Rossa, 11 40055 Castenaso BO tel. 051 782205 e-mail: <a href="mailto:info@orplast.it">info@orplast.it</a> <a href="http://www.orplast.it">www.orplast.it</a>	15	A18 - B17	
<p>Produzione di articoli promozionali in diversi materiali.</p>			

ragione sociale	pad.	stand	filiera
<b>OTTICA OPTOMETRIA RIGHETTI SRL</b>	18	C89	
<p>Strada Morane, 500/34 41126 Modena MO tel. 335 7315112 e-mail: <a href="mailto:marco@otticarighetti.it">marco@otticarighetti.it</a> <a href="http://www.otticarighetti.it">www.otticarighetti.it</a></p>			<p>Commercio al minuto di articoli di ottica, compresi i dispositivi di protezione individuale, esecuzione su ricetta medica, e relative riparazioni. Controllo optometrico della vista.</p>
<b>OURVISION SRL (CONFINDUSTRIA SERVIZI - RETINDUSTRIA)</b>	18	D68 - G73	
<p>Viale Liegi, 10 00198 Roma RM tel. 06 94503656 e-mail: <a href="mailto:comunicazioni@ourvision.tech">comunicazioni@ourvision.tech</a> <a href="http://ourvision.tech">http://ourvision.tech</a></p>			<p>Ourvision nasce con lo scopo di aiutare i propri clienti nella transizione digitale offrendo soluzioni tecnologiche innovative. Grazie alla partnership con GoTo, società leader nei prodotti di comunicazione online e accesso e supporto remoto, è in grado di fornire soluzioni altamente avanzate ed efficienti.</p>
<b>P•INK BY PELLICONI</b>	15	H58	
<p>Via Emilia, 314 40064 Ozzano dell' Emilia BO tel. 051 6512611 e-mail: <a href="mailto:support.ecommerce@p-ink.shop">support.ecommerce@p-ink.shop</a> <a href="http://www.p-ink.shop">www.p-ink.shop</a></p>			<p>P•ink è il nuovo brand di Pelliconi Group dedicato alla stampa digitale su tappo. Pensato per le birrerie artigianali, permette di personalizzare i tappi e le etichette a partire da piccoli lotti, con tempi di consegna ridotti.</p>
<b>PALAZZO DI VARIGNANA</b>	18	M57	
<p>Via Ca' Masino, 611/a 40024 Castel San Pietro Terme BO tel. 051 19939917 e-mail: <a href="mailto:food@palazzodivarignana.com">food@palazzodivarignana.com</a> <a href="http://www.palazzodivarignana.com">www.palazzodivarignana.com</a></p>			<p>Palazzo di Varignana è un Resort e un'azienda agricola, un luogo in cui natura, benessere, gusto ed emozioni si incontrano per dare un senso nuovo alla parola accoglienza.</p>
<b>PANIFICIO CREMONA</b>	18	D42	
<p>Via della Repubblica, 6 - Fraz. Levata 26044 Grontardo CR tel. 377 9678375 e-mail: <a href="mailto:commerciale6@pan.cr.it">commerciale6@pan.cr.it</a> <a href="http://www.panificiocremona.it">www.panificiocremona.it</a></p>			<p>Azienda specializzata nella produzione di panificati da forno FROZEN (cotti e/o parzialmente cotti). Tutti i prodotti vengono realizzati in modo artigianale con lunghi tempi di lievitazione (biga lievitata 24 e 48 ore).</p>

ragione sociale	pad.	stand	filiera
<b>PASQUALI SRL</b> Via Pomposa, 385 44123 Ferrara FE tel. 0532 258074 e-mail: <a href="mailto:info@pasqualigroup.it">info@pasqualigroup.it</a> <a href="http://www.pasqualigroup.it">www.pasqualigroup.it</a>	15	B38 - C37	
		<i>Lavorazioni a freddo dei metalli: taglio laser 2D E 3D di lamiere e tubi, piegatura CNC, saldatura robotizzata e manuale, asportazione truciola, costruzione stampi per eseguire tranciatura e stampaggio lamiere.</i>	
<b>PASS SRL</b> Via Cairoli, 22 44121 Ferrara FE tel. 0532 247713 e-mail: <a href="mailto:info@passferrara.it">info@passferrara.it</a> <a href="http://www.passferrara.it">www.passferrara.it</a>	18	G44	
		<i>Formazione e consulenza in materia di salute e sicurezza sul lavoro, antincendio, ambiente, sistemi di gestione, privacy, certificazione macchine, Industria 4.0, stress LC e ogni altro rischio emergente, dal Covid-19 allo smartworking.</i>	
<b>PETRONIANA LOGISTICS SRL</b> Via Roma, 11 40068 San Lazzaro di Savena BO tel. 051 558421 e-mail: <a href="mailto:info@lapetroniana.com">info@lapetroniana.com</a> <a href="http://www.lapetroniana.com">www.lapetroniana.com</a>	15	F42 - G41	
		<i>Offriamo servizi di supporto alla supply chain: accettazione arrivi e forniture, controllo conformità e qualità, movimentazione generale, stoccaggio, imballo, preparazione e spedizione ordini, carico, scarico picking. Elevati standard di flessibilità.</i>	
<b>PHILIP MORRIS MANUFACTURING &amp; TECHNOLOGY BOLOGNA</b> Via Giacomo Venturi, 1-2 - Loc. Crespellano 40056 Valsamoggia BO tel. 051 3517611 e-mail: <a href="mailto:Gabriele.Andreani@pmi.com">Gabriele.Andreani@pmi.com</a> <a href="http://www.pmi.com/markets/italy">www.pmi.com/markets/italy</a>	18	F48 - G47	
		<i>Philip Morris Manufacturing &amp; Technology Bologna è il centro di eccellenza di Philip Morris International a livello mondiale per la prototipazione e la produzione su larga scala dei prodotti del tabacco senza fumo e per la formazione del personale.</i>	
<b>PHYSTYLE SRL</b> Via San Domenico, 7 40124 Bologna BO tel. 347 4130262 e-mail: <a href="mailto:gi@phystyle.com">gi@phystyle.com</a> <a href="http://www.phystyle.com">www.phystyle.com</a>	18	C90	
		<i>Progettazione, esecuzione dei disegni, il design, la costruzione e la commercializzazione di macchine automatiche o parti di esse o di nuovi prodotti.</i>	



ragione sociale	pad.	stand	filiera
<b>PICO ADVISER GROUP SRL</b>	15	D46	
Via Brini, 38 40128 Bologna BO tel. 051 255988 e-mail: <a href="mailto:info@pico-adviser.com">info@pico-adviser.com</a> <a href="http://www.pico-adviser.com">www.pico-adviser.com</a>	<i>Broker di Assicurazioni per le PMI specializzato analisi dei rischi e assicurazione contro i rischi di insolvenza dei clienti.</i>		
<b>PIKKART</b>	18	G39	
Via C. Zucchi, 21 41123 Modena MO tel. 392 84374002 e-mail: <a href="mailto:info@pikkart.com">info@pikkart.com</a> <a href="http://www.pikkart.com">www.pikkart.com</a>	<i>Pikkart è una PMI Innovativa fondata a Modena da professionisti e ricercatori universitari di grande esperienza nel mondo digitale. L'azienda è leader nella fornitura di soluzioni innovative di Realtà Aumentata Intelligenza Artificiale Computer Vision.</i>		
<b>PIÙ SICUREZZA SRL</b>	18	F60	
Via Pasquala, 4/k 40026 Imola BO tel. 335 6123693 e-mail: <a href="mailto:segreteria@piusic.it">segreteria@piusic.it</a> <a href="http://www.campoprove.it">www.campoprove.it</a>	<i>La nostra vocazione è addestrare le persone a lavorare in sicurezza, in dieci anni abbiamo addestrato più di 25.000 lavoratori presso il Campo Prove di Imola ideato con scenari, macchine e attrezzature per simulare le principali attività lavorative.</i>		
<b>PM SRL</b>	18	E94 - F93	
Va Guido Rossa, 6 41057 Spilamberto MO tel. 335 466870 e-mail: <a href="mailto:segreteriapmsrl@gmail.com">segreteriapmsrl@gmail.com</a> <a href="http://www.elbarriodepadel.it">www.elbarriodepadel.it</a>	<i>Circolo sportivo Padel e organizzazione eventi team building.</i>		
<b>PMFACTORY SRL</b>	18	M73	
Viale A. De Gasperi, 26 40132 Bologna BO tel. 051 406206 e-mail: <a href="mailto:info@pmfactory.it">info@pmfactory.it</a> <a href="http://www.pmfactory.it">www.pmfactory.it</a>	<i>PMFACTORY fornisce supporto in ambito industriale per lo sviluppo dei nuovi prodotti, dallo stile del prodotto, progettazione, simulazione, manifattura additiva alla industrializzazione, operations e gestione progettuale.</i>		

ragione sociale	pad.	stand	filiera
<b>POGGIPOLINI SPA</b> Via Emilia, 262 40068 San Lazzaro di Savena BO tel. 051 6256090 e-mail: <a href="mailto:contact@poggipolini.it">contact@poggipolini.it</a> <a href="http://www.poggipolini.com">www.poggipolini.com</a>	15	F28 - G27	
<i>Dal 1950 leader in progettazione e produzione di sistemi di fissaggio stampati a caldo e di componenti di elevata precisione realizzati in titanio, inconel e leghe speciali per i settori aerospace, automotive e motorsports.</i>			
<b>POLETTI COSIMO SRL</b> Via Renato Bacchini, 6/c 40026 Imola BO tel. 0542 641876 e-mail: <a href="mailto:info@poletticosimo.it">info@poletticosimo.it</a> <a href="http://www.poletticosimo.it">www.poletticosimo.it</a>	15	D56	
<i>Azienda di subfornitura che opera nel settore della "Meccanica di Precisione" con lavorazioni su parti a disegno dei Clienti sia in conto lavoro che in fornitura completa ed opera con 3 turni di lavorazione H24/7.</i>			
<b>POLONORD ADESTE SRL</b> Via Bonazzi, 7 40013 Castel Maggiore BO tel. 051 700355 e-mail: <a href="mailto:info@polonord.it">info@polonord.it</a> <a href="http://www.polonord.it">www.polonord.it</a>	15	C31	
<i>Polonord Adeste Srl opera per rendere largamente e velocemente disponibili dispositivi medici e dispositivi di protezione eccellenti e convenienti per aumentare la propria sicurezza e conoscere il proprio stato.</i>			
<b>PONGOFILMS DI BUE SNC</b> Via Pescia, 315 41126 Modena MO tel. 333 7501681 e-mail: <a href="mailto:info@pongofilms.it">info@pongofilms.it</a> <a href="http://www.pongofilms.it">www.pongofilms.it</a>	18	G52	
<i>Pongofilms è una casa di produzione di Modena con più di 10 anni d'esperienza. Aiutiamo le aziende a realizzare contenuti emozionanti ed efficaci per la loro comunicazione. Ideiamo, produciamo spot e video corporate, documentari e live streaming.</i>			
<b>PORRINI SRL</b> Via del Passatore, 91/a 41011 Campogalliano MO tel. 059 5222000 e-mail: <a href="mailto:commerciale@porrini.com">commerciale@porrini.com</a> <a href="http://www.porrini.com">www.porrini.com</a>	18	E42 - F41	
<i>Porrini srl rappresenta un importante punto di riferimento in ambito Regionale e Nord Italia, per tutte quelle aziende che ricercano qualità nel mondo dei trasporti e della logistica.</i>			



ragione sociale	pad.	stand	filiera
<b>PRAXIS CONSULTING SRL</b> Via Risorgimento, 282/a 40069 Zola Predosa BO tel. 051 6167303 e-mail: <a href="mailto:andrea.vivi@praxisconsulting.it">andrea.vivi@praxisconsulting.it</a> <a href="http://www.praxisconsulting.it">www.praxisconsulting.it</a>	15	B12	
Via degli Orefici, 177 - Blocco 34 - Centergross 40050 Funo di Argelato BO tel. 051 0980999 e-mail: <a href="mailto:info@primesrl.com">info@primesrl.com</a> <a href="http://www.primesrl.com">www.primesrl.com</a>	15	F18 - L11	
<b>PROTESA SPA</b> Via Ugo La Malfa, 24 40026 Imola BO tel. 0542 011308 e-mail: <a href="mailto:info@protesa.net">info@protesa.net</a> <a href="http://www.protesa.net">www.protesa.net</a>	15	H26	
<b>PRO-VISION TECH SRL</b> Via Monviso, 1 41012 Carpi MO tel. 059 6229204 e-mail: <a href="mailto:Info@pro-vision.it">Info@pro-vision.it</a> <a href="http://www.pro-vision.it">www.pro-vision.it</a>	18	E82	
<b>PROXIMA SPA SOCIETÀ BENEFIT</b> Via F. Malavolti, 59/63 41122 Modena MO tel. 059 254948 e-mail: <a href="mailto:proxima@proximaspa.it">proxima@proximaspa.it</a> <a href="http://www.proximaspa.it">www.proximaspa.it</a>	15	M22 - N21	

*Consulenza e Formazione Aziendale sui temi della Governance (mod. 231, sistemi di gestione e Privacy), Sostenibilità e Compliance (sicurezza del lavoro, ambiente, conformità di prodotto).*

*Logistica interna, imballaggi industriali, trasporti e pulizie.*

*Protesa è la società di servizi organizzativi e tecnologici a supporto dei processi aziendali: la sinergia tra i servizi a carattere tecnologico e gli interventi di tipo organizzativo permettono di massimizzare il valore aggiunto per i nostri clienti.*

*Pro-Vision Tech è specializzata nella fornitura di Sistemi Informatizzati per la Gestione della Logistica Aziendale (WMS) e dei Processi Produttivi (MES) con soluzioni flessibili e personalizzate per la gestione del Magazzino e della Supply Chain.*

*Proxima Società Benefit utilizza l'Engagement come strumento di crescita della società. Aiutiamo imprese e istituzioni a sviluppare Relazioni Nutrienti con le persone, tra le persone, per le persone.*

# Relazioni. Nutrienti.



Siamo fatti di relazioni. Noi, la tua azienda, la società. In Proxima lavoriamo per rendere le relazioni B2B nutrienti e con esse migliorare noi stessi e il mondo che ci circonda.  
**È il nostro modo di essere Benefit.**

[proximaspa.it](http://proximaspa.it)

**PROXIMA**  
branding by engagement

ragione sociale	pad.	stand	filiera
<b>PUBBLÌ SRL</b> Corso Vittorio Emanuele, 113 41121 Modena MO tel. 059 212194 e-mail: <a href="mailto:pubbli@pubbli.it">pubbli@pubbli.it</a> <a href="http://www.pubbli.it">www.pubbli.it</a>	15	B13	
<i>Concessionaria di pubblicità e organizzazione eventi.</i>			
<b>PURE POWER CONTROL SRL</b> Via Carbonia, 8 56023 Cascina PI tel. 327 5691133 e-mail: <a href="mailto:info@purepowercontrol.com">info@purepowercontrol.com</a> <a href="http://www.purepowercontrol.com">www.purepowercontrol.com</a>	18	E49	
<i>Concezione di sistemi di propulsione elettrici, ibrido-elettrici e a idrogeno per autovetture, veicoli commerciali, trattori agricoli e macchine operatrici. Sviluppo e fornitura del sistema elettronico di controllo e del software di controllo.</i>			
<b>PYRAMID TEMI GROUP</b> Via Rivani, 83 40138 Bologna BO tel. 051 531804 e-mail: <a href="mailto:pyramid@pyramid.it">pyramid@pyramid.it</a> <a href="http://www.pyramidtemigroup.com">www.pyramidtemigroup.com</a>	15	H21	
<i>Pyramid Temi Group è una Travel Risk Management Company attiva in tutto il mondo nella gestione della sicurezza dei viaggi aziendali: dalla pianificazione della trasferta fino all'assistenza e protezione dei viaggiatori a destinazione.</i>			
<b>QBM SRL</b> Via Papa Giovanni XXIII, 17 84085 Mercato San Severino SA tel. 089 2894728 e-mail: <a href="mailto:info@qbmcompany.it">info@qbmcompany.it</a> <a href="http://www.qbmcompany.it">www.qbmcompany.it</a>	15	L41	
<i>La QBM Srl fornisce tecnologie e servizi innovativi per garantire la compliance ai principali standard internazionali QHSE e digitalizzare il flusso di dati relativi ai processi gestionali e di supporto all'organizzazione.</i>			
<b>QGS SRL</b> Via V. Borghesi, 21 47522 Cesena FC tel. 0547 369511 e-mail: <a href="mailto:info@grupposistema.it">info@grupposistema.it</a> <a href="http://www.grupposistema.it">www.grupposistema.it</a>	15	C18 - D13 C22 - D21	
<i>QGS - Quin Tech Intensity accompagna le aziende nel percorso di trasformazione digitale grazie alla lunga esperienza nel settore ICT e a innovative soluzioni applicative ad alto valore per le imprese.</i>			

ragione sociale	pad.	stand	filiera
<b>QUINCK SRL</b>	18	OPENHUB	
Via Fratelli Cairoli, 17/a 40026 Imola BO tel. 370 3385698 e-mail: <a href="mailto:info@quinck.io">info@quinck.io</a> <a href="http://www.quinck.io">www.quinck.io</a>			<i>Meddle è l'IoT data manager innovativo per interoperabilità, scalabilità e automatizzazione. Raccoglie dati da fonti eterogenee nel protocollo di comunicazione, li gestisce in modo intelligente e li pubblica su qualsiasi destinazione di analisi dati.</i>
<b>R.O.S. ENGINEERING SRL</b>	15	F54	
Via Marcello Finzi, 597 41122 Modena MO tel. 348 4412506 e-mail: <a href="mailto:daniela.dallolio@leasingservice.it">daniela.dallolio@leasingservice.it</a> <a href="http://www.rosengineering.it">www.rosengineering.it</a>			<i>Consulenza aziendale, pianificazione finanziaria, redazione business plan e budget. Finanziamenti alle imprese, leasing strumentale e immobiliare. Noleggio strumentale, noleggio auto lungo termine, assistenza finanziaria alle imprese.</i>
<b>RANDSTAD ITALIA SPA</b>	15	A44	
Via Amendola, 8 40121 Bologna BO tel. 348 9431955 e-mail: <a href="mailto:pamela.silvestri@randstad.it">pamela.silvestri@randstad.it</a> <a href="http://www.randstad.it">www.randstad.it</a>			<i>Randstad Italia S.p.A. è una delle principali realtà presenti in Italia, specializzata principalmente nei seguenti servizi: somministrazione di lavoro, ricerca e selezione, formazione, politiche attive del lavoro, welfare aziendale.</i>
<b>REGIE SRL (CONFINDUSTRIA SERVIZI - RETINDUSTRIA)</b>	18	D68 - G73	
Via Antonio Gramsci, 1/b 66016 Guardiagrele CH tel. 0871 801054 e-mail: <a href="mailto:angelo.taraborrelli@regiesrl.it">angelo.taraborrelli@regiesrl.it</a> <a href="http://www.regiesrl.it">www.regiesrl.it</a>			<i>Regie Srl si occupa di gestione, tutela e recupero crediti per banche, finanziarie, aziende private, utilities e pubblica amministrazione.</i>
<b>RÉSEAU ENTREPRENDRE EMILIA-ROMAGNA</b>	15	M37	
Via Trattati Comunitari Europei 1957-2007, 11 40138 Bologna BO tel. 339 1334213 e-mail: <a href="mailto:emiliaromagna@reseau-entreprendre.org">emiliaromagna@reseau-entreprendre.org</a> <a href="http://www.reseau-entreprendre.org/emilia-romagna">www.reseau-entreprendre.org/emilia-romagna</a>			<i>Accompagnamento start up emiliano-romagnole.</i>



ragione sociale	pad.	stand	filiera
<b>RETE COSTRUTTORI BOLOGNA</b>	18	SPAZIO ANCE B68 - D73	
<p>Via Serra, 12/d 40012 Calderara di Reno BO tel. 051 0452712 e-mail: <a href="mailto:info@retecostrutturibologna.it">info@retecostrutturibologna.it</a> <a href="http://www.retecostrutturibologna.it">www.retecostrutturibologna.it</a></p>		<p>Realizzazione lavori di edilizia e infrastrutture per committenti pubblici e privati.</p>	
<b>RETINDUSTRIA</b>	18	D68 - G73	
<p>Viale Pasteur, 6 144 Roma RM tel. 345 7248335 e-mail: <a href="mailto:convenzioni@confindustria.it">convenzioni@confindustria.it</a> <a href="http://www.confindustria.it/home/confindustria-servizi/accordi-e-convenzioni">www.confindustria.it/home/confindustria-servizi/accordi-e-convenzioni</a></p>		<p>RetIndustria grazie ai suoi partner garantisce agli Associati al Sistema Confindustria offerte dedicate, in esclusiva e alle migliori condizioni sul mercato, per risparmiare sui principali prodotti e servizi legati all'attività imprenditoriale.</p>	
<b>RIB LA ROTTAMINDUSTRIA SRL</b>	15	E14	
<p>Via Giuseppe Dozza, 10 40069 Zola Predosa BO tel. 335 5211452 e-mail: <a href="mailto:info@rottamindustria.it">info@rottamindustria.it</a> <a href="http://www.rottamindustria.it">www.rottamindustria.it</a></p>		<p>Raccolta e trattamento rottami ferrosi e metallici - Gestione rifiuti industriali.</p>	
<b>RIVES SRL</b>	15	E55	
<p>Via Vesuvio, 1/b 20834 Nova Milanese MB tel. 051 328220 - 02 66047252 e-mail: <a href="mailto:r.bertinotti@rivessrl.com">r.bertinotti@rivessrl.com</a> <a href="http://www.rivessrl.com">www.rivessrl.com</a></p>		<p>Rives distribuisce componentistica per stampi plastica, stampi trancia e macchine automatiche. Rives rappresenta in Italia prodotti in esclusiva nei settori elencati.</p>	
<b>ROBOQBO</b>	18	E78 - F77	
<p>Via Mazzini, 1 40010 Bentivoglio BO tel. 051 892483 e-mail: <a href="mailto:info@roboqbo.com">info@roboqbo.com</a> <a href="http://www.roboqbo.com">www.roboqbo.com</a></p>		<p>Oltre 40 anni di ricerca e innovazione attestano a Roboqbo un know how di prim'ordine nei processi di trasformazione: una competenza nata e cresciuta in ambito food che sta ottenendo ampi consensi anche nel processo cosmetico.</p>	



- ☑ Sistema integrato SAP
- ☑ Tracciabilità prodotto
- ☑ Analisi materiali anche mediante Ultrasuoni

- ☑ Fornitura piastre spianate e squadrate
- ☑ Consegna con nostri automezzi
- ☑ STEEL SHOP: stock pezzi pronti on-line



## Un partner unico per la fornitura di Acciaio - Titanio - Leghe Speciali e Servizi per la sub-fornitura

Stoccaggio e fornitura acciai da stampi, da costruzioni e speciali - rapidi e PM power metallurgy - bonificati, inox, leghe di rame.

Fornitura di barre e lamiere intere o pezzi tagliati a misura.

Stoccaggio e distribuzione Titanio e Titanio legato, Leghe di Nichel, Acciai Speciali per i settori: alimentare/macchine automatiche, medicale, aeronautico civile e militare.

Centri di taglio FLOW Dynamic Waterjet Machine per la realizzazione di particolari sagomati secondo specifiche del cliente.

Costruzione portastampi e particolari meccanici a disegno e su misura.

### La punta d'eccellenza della qualità tecnologica!



Visita il nostro STEEL SHOP





ragione sociale	pad.	stand	filiera
<b>RUBICONEX SRL</b>	18	F91	
Via Giuseppe di Vittorio, 55 38015 Lavis TN tel. 046 1245324 e-mail: <a href="mailto:eva.micheli@rubiconex.com">eva.micheli@rubiconex.com</a> <a href="http://www.rubiconex.com">www.rubiconex.com</a>	<i>RubiconEX è una società di consulenza per l'internazionalizzazione delle aziende, composta da un team di 5 Temporary Export Manager, che fornisce il supporto necessario per esportare i prodotti sui mercati internazionali.</i>		
<b>S.E.F.A. HOLDING SPA</b>	15	B42 - C41	
Via Stelloni, 39/a 40010 Sala Bolognese BO tel. 051 6816811 e-mail: <a href="mailto:uci@sefa.it">uci@sefa.it</a> <a href="http://www.sefa.it">www.sefa.it</a>	<i>Commercio acciaio, titanio, leghe speciali. Lavorazioni meccaniche e servizi per la subfornitura.</i>		
<b>S.I.M.M. IMBALLAGGI SRL</b>	15	M42 - N41	
Via Gianluigi Lazzari, 18 40057 Granarolo dell'Emilia BO tel. 051 800960 e-mail: <a href="mailto:info@simmimballaggi.com">info@simmimballaggi.com</a> <a href="http://www.simmimballaggi.com">www.simmimballaggi.com</a>	<i>Vendita, assistenza e noleggio di macchine per l'imballaggio, accessori e materiali. Dal 2006 forniamo consulenza, progettazione e costruzione di impianti e sistemi personalizzati per il packaging.</i>		
<b>SA &amp; BAR SRL (RETE ISBO)</b>	15	G38 - H31	
Via Boldrini, 26 40057 Granarolo dell'Emilia BO tel. 051 767022 e-mail: <a href="mailto:info1@sabarsrl.com">info1@sabarsrl.com</a> <a href="http://www.sabarsrl.com">www.sabarsrl.com</a>	<i>Fonderia d'alluminio.</i>		
<b>SAFETYKLEEN</b>	18	G63	
Via dell'Industria, 33 41018 San Cesario sul Panaro MO tel. 335 5839828 e-mail: <a href="mailto:italia@safetykleen-int.com">italia@safetykleen-int.com</a> <a href="http://www.safetykleen.it">www.safetykleen.it</a>	<i>Safetykleen fornisce soluzioni complete per il lavaggio pezzi ad industrie, officine e carrozzerie con l'obiettivo di velocizzare le operazioni di manutenzione e aumentare la qualità e l'efficienza delle attività produttive in maniera sicura.</i>		

ragione sociale	pad.	stand	filiera
<b>SANTARPIA GAETANO SRL</b> Via Annibale Zucchini, 57/f 44122 Ferrara FE tel. 0532 1716568 e-mail: <a href="mailto:info@santarpia.it">info@santarpia.it</a> <a href="http://www.santarpia.it">www.santarpia.it</a>	18	H40	
<p>Dal 1969 installazione e manutenzione di impianti elettrici e speciali, antintrusione, antincendio, rivelazione fumo e gas industriali, trasmissione dati, videosorveglianza, fotovoltaico, impianti idrico-sanitario, termici e di condizionamento per uso civile, industriale, pubblico, ospedaliero.</p>			
<b>SAVI LABORATORI &amp; SERVICE SRL</b> Via Roma, 80 46037 Roncoferraro MN tel. 0376 663917 e-mail: <a href="mailto:info@savilab.it">info@savilab.it</a> <a href="http://www.savilab.it">www.savilab.it</a>	15	H23	
<p>Analisi di laboratorio chimiche microbiologiche ambientali e alimentari. Progettazione, installazione e assistenza di impianti depurazione acque di scarico, manutenzione ordinaria e straordinaria degli stessi.</p>			
<b>SCATOLIFICIO CARTOTENICA SCHIASSI SRL</b> Via Don Minzoni, 9 - Fraz. Villanova 40055 Castenaso BO tel. 051 6053060 e-mail: <a href="mailto:info@schiaffi.it">info@schiaffi.it</a> <a href="http://www.schiaffi.it">www.schiaffi.it</a>	15	E48 - F47	
<p>Progettazione e fornitura di imballaggi ed espositori in cartone ondulato.</p>			
<b>SCATOLIFICIO MEDICINESE SRL</b> Via San Vitale Ovest, 302 40059 Medicina BO tel. 051 851451 e-mail: <a href="mailto:info@scatolificiomedicinese.com">info@scatolificiomedicinese.com</a> <a href="http://www.scatolificiomedicinese.com">www.scatolificiomedicinese.com</a>	18	M71	
<p>Lo Scatolificio Medicinese vanta esperienza quarantennale con una visione innovativa per il futuro. L'azienda è organizzata per rispondere adeguatamente a tutte le esigenze dei propri clienti, con la quale esistono collaborazioni decennali.</p>			
<b>SCHNEIDER ELECTRIC</b> Via Circonvallazione Est, 1 24040 Stezzano BG tel. 035 4151111 e-mail: <a href="mailto:comunicazione@se.com">comunicazione@se.com</a> <a href="http://www.schneider-electric.it">www.schneider-electric.it</a>	15	H48 - L47	
<p>Schneider Electric è lo specialista globale nella gestione dell'energia, con attività in oltre 100 paesi di tutto il mondo. Offre soluzioni integrate nei settori energia e infrastrutture, processi industriali, building automation e data center.</p>			





[fantasilandia.it](http://fantasilandia.it)



@fantasilandiasrl



@fantasilandiasrl



/fantasilandia-srl

# PONGOFILMS



## PERCHÉ COMUNICARE BRAND, PRODOTTI E SERVIZI CON UN VIDEO ?

**Perché non è mai solo un video.**

**È sempre anche una storia.**

Un concentrato di informazioni e di emozioni, che informa e cattura, spiega e coinvolge, aggrega e spinge ad agire.

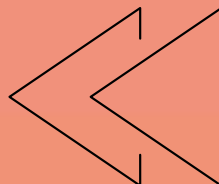

 Facebook  Instagram  LinkedIn  Vimeo  YouTube

Via Pescia, 315 - 41126 MODENA - Italia - Tel. (+39) 347 824 3241 - [info@pongofilms.it](mailto:info@pongofilms.it)

ragione sociale	pad.	stand	filiera
<b>SELF SRL</b> Via della Grafica, 35 40064 Ozzano dell'Emilia BO tel. 051 864644 e-mail: <a href="mailto:commerciale@utensilself.com">commerciale@utensilself.com</a> <a href="http://www.utensilself.com">www.utensilself.com</a>	15	N35	
<p><i>La Self nasce con l'intento di fornire ai propri clienti un servizio tecnico di primo ordine, in grado di soddisfare tutti i bisogni della produzione. Garantisce inoltre la riduzione dei tempi ciclo e l'ottimizzazione dei costi di produzione.</i></p>			
<b>SERTAM SRL</b> Via Romagna, 15-17-19 41053 Maranello MO tel. 333 5998726 e-mail: <a href="mailto:info@sertam.it">info@sertam.it</a> <a href="http://www.sertam.it">www.sertam.it</a>	15	N43	
<p><i>Affermato produttore di macchine per la ceramica, propone con il marchio BP Elettronica la progettazione di soluzioni innovative per l'automazione industriale in molteplici settori, oltre alla fornitura di materiale elettrico, elettronico e motori.</i></p>			
<b>SERVICE SALDATURA EMILIA ROMAGNA SRL</b> Via Galileo Galilei, 39 41015 Nonantola MO tel. 059 544540 e-mail: <a href="mailto:info@servicesaldatura.it">info@servicesaldatura.it</a> <a href="http://www.servicesaldatura.com">www.servicesaldatura.com</a>	15	H45	
<p><i>Fornitura di impianti, mezzi accessori e materiali d'apporto impiegati per la saldatura ed il taglio. Effettua un servizio di pronto intervento per la riparazione, la manutenzione e convalida strumentale di tali attrezzature. Corsi di saldatura.</i></p>			
<b>SERVIZI AMMINISTRATIVI SOC COOP</b> Via Andrea Costa, 46 41017 Ravarino MO tel. 344 1143155 e-mail: <a href="mailto:info@coopserviziadministrativi.it">info@coopserviziadministrativi.it</a> <a href="http://www.coopserviziadministrativi.it">www.coopserviziadministrativi.it</a>	18	H41	
<p><i>Servizi Amministrativi nasce nella prima metà del 2015. Garantiamo la gestione del magazzino in modo efficiente, gestiamo i picchi di produzione senza incidere nei tempi dell'organizzazione: efficienza e flessibilità come beneficio principale.</i></p>			
<b>SERVIZIO INFORMATICA SRL</b> Via dell'Artigiano, 14/3 40016 San Giorgio di Piano BO tel. 051 6634901 e-mail: <a href="mailto:info@servizioinformatica.it">info@servizioinformatica.it</a> <a href="http://www.servizioinformatica.it">www.servizioinformatica.it</a>	15	F48	
<p><i>Da oltre 30 anni offriamo servizi e soluzioni software gestionali per aziende e professionisti (commercialisti, consulenti del lavoro ed avvocati) e ci proponiamo come consulente di fiducia in grado di risolvere ogni esigenza informatica.</i></p>			

ragione sociale	pad.	stand	filiera
<b>SFRIDOO SRL</b>	18	OPENHUB	
Via Castiglione, 136 40136 Bologna BO tel. 340 3791163 e-mail: <a href="mailto:andrea@sfridoo.com">andrea@sfridoo.com</a> <a href="http://www.sfridoo.com">www.sfridoo.com</a>	<i>Sfridoo è l'azienda che aiuta le imprese nella transizione ai modelli di economia circolare. Sfridoo indaga per conto dell'azienda nuove opportunità di gestione dei materiali di scarto individuando opportunità economiche e ambientali innovative.</i>		
<b>SGS ITALIA SPA</b>	15	B52 - C51	
Via Caldera, 21 20153 Milano MI tel. 02 7393302 e-mail: <a href="mailto:sgs.italy.cbe@sgs.com">sgs.italy.cbe@sgs.com</a> <a href="http://www.sgsgroup.it">www.sgsgroup.it</a>	<i>SGS è l'azienda leader nel mondo per i servizi di ispezione, verifica, analisi e certificazione. Siamo il punto di riferimento mondiale per qualità ed integrità.</i>		
<b>SIAT ENERGY SPA</b>	18	H77	
Via M. Serenari, 1 40013 Castel Maggiore BO tel. 051 6326011 e-mail: <a href="mailto:info@siat-energy.com">info@siat-energy.com</a> <a href="http://www.siat-energy.com">www.siat-energy.com</a>	<i>Siat Energy propone una completa offerta per il risparmio energetico occupandosi direttamente della progettazione, dell'installazione fino ai servizi di manutenzione programmata a garanzia di efficienza e produttività del vostro investimento.</i>		
<b>SIBO SRL</b>	18	C92	
Via G. Puccini, 2 40012 Calderara di Reno BO tel. 051 721127 e-mail: <a href="mailto:sibo@sibo.eu">sibo@sibo.eu</a> <a href="http://www.sibo.eu">www.sibo.eu</a>	<i>Produzione da oltre 40 anni di boccole in acciaio cementato per macchine movimento terra, costruzioni, agricole, attrezzature per la demolizione e il riciclo dei materiali, boccole freno per cilindri idraulici, boccole per presse e macchie industriali.</i>		
<b>SICA SERVICE SRLS</b>	15	L12	
Piazza Giosuè Carducci, 4 40052 Baricella BO tel. 051 9980077 e-mail: <a href="mailto:info@sicaservice.com">info@sicaservice.com</a> <a href="http://www.sicaservice.com">www.sicaservice.com</a>	<i>SICA Service collabora con aziende produttrici di macchine elettriche ed elettromeccaniche, per la ricerca e la compilazione documentale riguardante certificazioni europee, fra cui REACH, SCIP, ROHS etc.</i>		

# ENABLING A BETTER, SAFER AND MORE INTERCONNECTED WORLD

**SGS è l'azienda leader nel mondo per i servizi di:**

**ISPEZIONE, VERIFICA,  
ANALISI E CERTIFICAZIONE.**

**Siamo il punto di riferimento mondiale per qualità ed integrità.  
Con più di 93.000 dipendenti, operiamo attraverso una rete di  
oltre 2.600 uffici e laboratori in tutto il mondo.**

**Siamo presenti a Farete - 7/8 Settembre 2022 vieni a trovarci allo  
Stand B52 - C51 Pad. 15**

Contattaci

**SGS ITALIA S.P.A.**

Via Caldera, 21  
20153 Milano

Tel: 02 73931

[sgs.italy.kn@sgs.com](mailto:sgs.italy.kn@sgs.com)

**WWW.SGSGROUP.IT**

**SGS**

ragione sociale	pad.	stand	filiera
<b>SICER SRL</b> Via Palazzetti, 5/f 40068 San Lazzaro di Savena BO tel. 051 0390857 e-mail: <a href="mailto:info@sicersrl.com">info@sicersrl.com</a> www.sicersrl.com	18	F50	
			<i>Consulenza ed assistenza tecnica alle imprese nell'ambito della sicurezza sul lavoro, formazione, qualità, ingegneria integrata e medicina del lavoro.</i>
<b>SIDEL SPA</b> Via Tosarelli, 362 40055 Castenaso BO tel. 051 0403611 e-mail: <a href="mailto:info@sidelitalia.it">info@sidelitalia.it</a> www.sidelitalia.it	15	A48 - B47	
			<i>Organismo di certificazione ed ispezione.</i>
<b>SIMIC SPA</b> Via Vittorio Veneto, snc 12072 Camerana CN tel. 0174 906611 e-mail: <a href="mailto:simic@simic.it">simic@simic.it</a> www.simic.it	15	H25	
			<i>Costruzione, montaggio e manutenzione di impianti industriali.</i>
<b>SINAPSI SRL</b> Piazzale Alessandro Pertini, 11 40026 Imola BO tel. 340 5338175 e-mail: <a href="mailto:commerciale@snps.it">commerciale@snps.it</a> <a href="https://sinapsiapp.com">https://sinapsiapp.com</a>	15	N44	
			<i>Sinapsi è una software house con 25 anni di esperienza nei software per l'assistenza tecnica e la manutenzione di impianti, macchine e accessori integrati con i gestionali dei clienti al fine di ottimizzare e semplificare i processi operativi.</i>
<b>SINERGIE TECNOLOGICHE SRL</b> Via Antonio Dal Prato, 82 48014 Castel Bolognese RA tel. 0546 657002 e-mail: <a href="mailto:svaltancoli@sinergietecnologiche.it">svaltancoli@sinergietecnologiche.it</a> www.sinergietecnologiche.it	15	E52 - F51	
			<i>Pianificazione e gestione grandi progetti di ricerca e investimenti per l'accesso agli incentivi, crediti d'imposta sulla ricerca, investimenti I4.0, patent box, perizie per le industrie.</i>



ragione sociale	pad.	stand	filiera
<b>SINERMATIC</b> Via della Grafica, 35 40064 Ozzano dell'Emilia BO tel. 051 798673 e-mail: <a href="mailto:info@logimaticsr.com">info@logimaticsr.com</a> <a href="http://www.sinermatic.it">www.sinermatic.it</a>	15	E32 - F31	
<i>Un network di aziende operanti nel settore delle macchine automatiche, con differenti competenze in specifici ambiti, coordinati e orientati verso l'obiettivo comune di realizzare macchine automatiche complete.</i>			
<b>SINTERIA SRL</b> Via Don Lorenzo Milani, 70 41122 Modena MO tel. 059 822877 e-mail: <a href="mailto:commerciale@sinteria.eu">commerciale@sinteria.eu</a> <a href="http://www.sinteria.eu">www.sinteria.eu</a>	15	A38 - B37	
<i>Sviluppo, implementazione e qualifica di materiali polimerici, compositi e graphene-based per le tecnologie di stampa 3D. Servizi avanzati i processi di Additive Manufacturing.</i>			
<b>SINTERIS INDUSTRIA PRODOTTI SINTERIZZATI SPA</b> Via Casa Rossa, 2 40010 Bentivoglio BO tel. 051 866318 e-mail: <a href="mailto:info@sinteris.com">info@sinteris.com</a> <a href="http://www.sinteris.com">www.sinteris.com</a>	15	C46	
<i>Sinteris opera nel campo della Metallurgia delle Polveri: è specializzata nella produzione di componenti meccanici in acciaio sinterizzato e offre soluzioni innovative grazie all'estrema flessibilità di produzione e al continuo miglioramento tecnologico.</i>			
<b>SIPLAPROSGM</b> Via Guido Rossa, 40-54 - Loc. Crespellano 40053 Valsamoggia BO tel. 051 969495 - 051 969197 e-mail: <a href="mailto:amministratore@prosgm.it">amministratore@prosgm.it</a> - <a href="mailto:info@siplasrl.com">info@siplasrl.com</a> <a href="http://www.siplaprosgm.com">www.siplaprosgm.com</a>	15	B24 - C23	
<i>Integrated supplier per costruttori di macchine automatiche e automazione.</i>			
<b>SIRMET ELETTRICA SRL</b> Via Europa, 1 40010 Sala Bolognese BO tel. 051 6814024 e-mail: <a href="mailto:commerciale@sirmet.it">commerciale@sirmet.it</a> <a href="http://www.sirmet.it">www.sirmet.it</a>	15	G42 - H41	
<i>Sirmet è un'azienda che in quasi 50 anni di storia ha progettato, costruito e fornito sia in Italia che all'estero i trasformatori di potenza fino a 25 MVA. Inoltre offriamo i servizi di manutenzione, riparazione e i servizi di impiantistica industriale.</i>			

ragione sociale	pad.	stand	filiera
<b>SISTEMA SRL</b>	15	C18 - D13 C22 - D21	
Blocco 4B Galleria B, 3 40050 Argelato BO tel. 051 8650911 e-mail: <a href="mailto:marketing@sistemasrl.it">marketing@sistemasrl.it</a> <a href="http://www.sistemasrl.it">www.sistemasrl.it</a>			<i>Sistema srl è rivenditore di software applicativi e progettista di infrastrutture hardware per la piccola e media impresa.</i>
<b>SISTEMI SPA (CONFINDUSTRIA SERVIZI - RETINDUSTRIA)</b>	18	D68 - G73	
Via Magenta, 31 10093 Collegno TO tel. 011 4019650 e-mail: <a href="mailto:marketing@sistemi.com">marketing@sistemi.com</a> <a href="http://www.sistemi.com">www.sistemi.com</a>			<i>Azienda italiana che da oltre 45 anni sviluppa e produce soluzioni software e servizi per studi professionali (commercialisti, consulenti del lavoro, avvocati), imprese e associazioni. Sistemi S.p.A. è supportata da una rete di 103 Partner in tutta Italia.</i>
<b>SIT SOCIETÀ ITALIANA TECNOSPAZZOLE SPA</b>	15	E33	
Via Porrettana, 453 40033 Casalecchio di Reno BO tel. 051 6113213 e-mail: <a href="mailto:info@sitbrush.com">info@sitbrush.com</a> <a href="http://www.sitbrush.com">www.sitbrush.com</a>			<i>Produttore di spazzole per la finitura superficiale professionale e industriale.</i>
<b>SO.GE.I.COM. SRL</b>	15	G58	
Via Feltrina, 256 31100 Treviso TV tel. 0422 299311 e-mail: <a href="mailto:info@sogeicom.it">info@sogeicom.it</a> <a href="http://www.sogeicom.it">www.sogeicom.it</a>			<i>So.Ge.I.Com Srl fornisce servizi globali integrati, operando in tutto il territorio nazionale. Manutenzione, cura e tutela del patrimonio immobiliare, gestione amministrativa e del marketing a supporto della commercializzazione degli assets.</i>
<b>SOFTECH INFORMATICA PER LE AZIENDE SRL</b>	18	C80	
Via Allende, 86 41122 Modena MO tel. 059 254992 e-mail: <a href="mailto:info@saftech.it">info@saftech.it</a> <a href="http://www.saftech.it">www.saftech.it</a>			<i>Saftech Srl è una società di consulenza che affianca l'azienda nella gestione informatica aziendale, realizzando soluzioni software ERP, CRM, progetti e servizi IT per il datacenter, soluzioni Pay per Page e Cybersecurity personalizzate per l'azienda.</i>



# Come troviamo sempre le soluzioni?

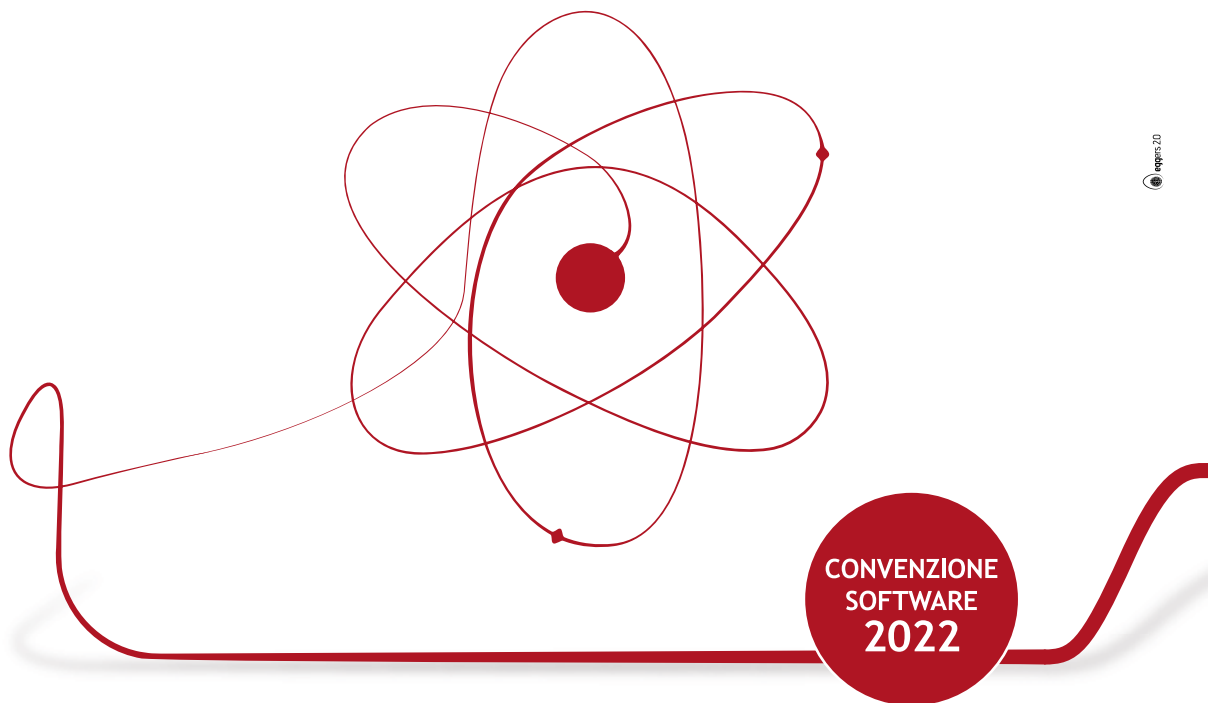

## Semplice. Andiamo al nucleo delle questioni.

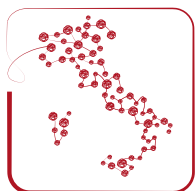

sistemiamo l'Italia

Da sempre investiamo in competenze e tecnologia con un unico obiettivo: andare al nucleo delle questioni per soddisfare le esigenze delle imprese italiane che utilizzano le nostre soluzioni software.

**PROFIS® per l'Azienda** per gestire tutti gli adempimenti fiscali periodici e annuali (Comunicazione dati liquidazione IVA, Esterometro, INTRASTAT, CU, F24, Modelli Redditi, IVA, 770, IMU), la redazione del bilancio d'esercizio e l'analisi della crisi d'impresa. PROFIS® per l'Azienda è anche in cloud e si integra con qualsiasi sistema gestionale già presente in azienda. **JOB/Risorse** per la gestione delle risorse umane ed **eSOLVER®** l'ERP per automatizzare i processi, gestire le attività e controllare la gestione di imprese di produzione, servizi e commercio. eSOLVER® è anche specializzato in molti settori verticali tra cui il vitivinicolo, l'oleario, l'energetico, il fashion, i trasporti, i vivai, il motor trade e l'edilizia.

**SCOPRI LE CONDIZIONI SPECIALI RISERVATE ALLE IMPRESE ASSOCIATE A CONFINDUSTRIA**  
[www.sistemi.com/convenzione-aziende-confindustria](http://www.sistemi.com/convenzione-aziende-confindustria)

Chiamate noi o il più vicino dei nostri Partner. Insieme a voi per lavorare, produrre, creare e innovare. Insieme, sistemiamo l'Italia.

**Insieme, per ogni soluzione.**

 **sistemi®**  
*Professione Informatica*

ragione sociale	pad.	stand	filiera
<b>SOLUZIONI SRL</b>	15	F22	
Via Ugo Lambertini, 6 40026 Imola BO tel. 0542 640084 e-mail: <a href="mailto:info@soluzioniaziedali.net">info@soluzioniaziedali.net</a> <a href="http://www.soluzioniaziedali.net">www.soluzioniaziedali.net</a>			<i>Servizi di consulenza e formazione negli ambiti Governance, Compliance, Risk Management e Sostenibilità. Aiutiamo le aziende a migliorare i risultati gestionali e a realizzare percorsi di governo efficace degli obiettivi di sostenibilità.</i>
<b>SOVERINI SPA</b>	15	L52 - M51	
Via Larga 37, a/h 40138 Bologna BO tel. 051 6016477 e-mail: <a href="mailto:info@soverini-auto.it">info@soverini-auto.it</a> <a href="http://www.soverini-auto.it">www.soverini-auto.it</a>			<i>Concessionaria Vendita e Assistenza Volkswagen per Bologna e provincia. Siamo presenti anche a Imola (BO) con V.A.R. Auto. Specializzati per vendita auto a professionisti e aziende. Trattiamo inoltre autovetture usate certificate Das Welt Auto.</i>
<b>SPADA6</b>	15	F15	
Via Novaro, 51 40141 Bologna BO tel. 347 9542989 e-mail: <a href="mailto:spadatv@gmail.com">spadatv@gmail.com</a> <a href="http://www.spada6.it">www.spada6.it</a>			<i>Produzione format televisivi, produzione video aziendali, produzioni video 360, consulenza in comunicazione, pubbliche relazioni media e istituzioni.</i>
<b>SPIN SRL</b>	15	G53	
Viale Europa, 77 41011 Campogalliano MO tel. 059 527044 e-mail: <a href="mailto:info@spinautomazioni.it">info@spinautomazioni.it</a> <a href="http://www.spinautomazioni.it">www.spinautomazioni.it</a>			<i>Spin S.r.l. si occupa di:</i> - analisi dei rischi, certificazioni e adeguamenti di sicurezza; - realizzazione di progetti, impianti, automazione e re-vamping di macchine e impianti industriali.
<b>STAMPERIA MARRA SRL</b>	18	H49	
Via della Solidarietà, 5 40056 Valsamoggia BO tel. 051 969284 e-mail: <a href="mailto:info@stamperiamarra.it">info@stamperiamarra.it</a> <a href="http://www.stamperiamarra.it">www.stamperiamarra.it</a>			<i>Da oltre 40 anni apriamo nel settore della moda e del lusso; oggi ci dedichiamo anche alla fornitura integrata di prodotti e servizi per l'abbigliamento da lavoro, promozionale, casual, per lo sport e il tempo libero. Serigrafia, ricamo, termosaldatura.</i>

# ID.5

## SUV Coupé redefined



volkswagen.it

## 100% elettrica

### Scopri-la nel nostro Showroom

La vettura raffigurata è puramente indicativa. Gamma Volkswagen ID.5. Consumo di energia elettrica (Wh/km) ciclo WLTP combinato: 166,9 – 178,3 autonomia ciclo di prova combinato (WLTP): 492 km – 522 km; I valori indicativi relativi al consumo di energia elettrica sono stati rilevati dal Costruttore in base al metodo di omologazione WLTP (Regolamento UE 2017/1151 e successive modifiche ed integrazioni) e si riferiscono alla vettura nella versione prodotta in origine priva di eventuali equipaggiamenti ed accessori installati successivamente. Eventuali equipaggiamenti ed accessori aggiuntivi possono modificare i predetti valori. Oltre al rendimento del motore, anche lo stile di guida ed altri fattori non tecnici incidono sul consumo di energia elettrica di un veicolo. Per ulteriori informazioni sui predetti valori, vi invitiamo a rivolgervi alle Concessionarie Volkswagen presso le quali è disponibile gratuitamente la guida relativa al risparmio di carburante/energia elettrica e alle emissioni di CO<sub>2</sub>, che riporta i dati inerenti a tutti i nuovi modelli di veicoli.



Consulenza personalizzata per Aziende e Professionisti

### Soverini

Via Larga, 37 Bologna  
Tel. 051 6016411  
info@soverini-auto.it - www.soverini-auto.it

### V.A.R. Auto

Via Pola, 17 Imola  
Tel. 0542 629511  
vendite@varauto.it - www.soverini-auto.it

ragione sociale	pad.	stand	filiera
<b>STEFAL SRL</b> Via Davia, 5 40017 San Giovanni in Persiceto BO tel. 051 6720040 e-mail: <a href="mailto:commerciale@stefal-cablaggi.it">commerciale@stefal-cablaggi.it</a> <a href="http://www.stefal-cablaggi.it">www.stefal-cablaggi.it</a>	15	D42 - E41	
Stefal è un'azienda leader affermata sul piano internazionale nella realizzazione di cablaggi elettrici per diversi settori. Rievo, divisione R&D, si occupa della realizzazione di sollevatori elettrici ergonomici per la movimentazione di carichi leggeri.			
<b>STERIGENICS ITALY SPA</b> Via Marzabotto, 4 40061 Minerbio BO tel. 051 0925016 e-mail: <a href="mailto:CS_Minerbio@sterigenics.com">CS_Minerbio@sterigenics.com</a> <a href="http://www.sterigenics.com">www.sterigenics.com</a>	15	H28 - L27	
Sterigenics Italy è una società del Gruppo Sotera Health Co., leader a livello mondiale nei settori della sterilizzazione industriale e degli isotopi medici ed è la più importante società italiana nel settore dell'irraggiamento industriale.			
<b>STIMA SPA</b> Via Giudei, 33/35 40050 Funo di Argelato BO tel. 392 8498153 e-mail: <a href="mailto:group@stima.it">group@stima.it</a> <a href="http://www.stima.it">www.stima.it</a>	15	D28 - E27	
Dal 1965 distribuiamo componenti per l'automazione industriale in ambito pneumatico, oleoidraulico, mecatronico e robotica.			
<b>STOORM5 SRL</b> Via N. Corazza, 7/7 40128 Bologna BO tel. 051 3512525 e-mail: <a href="mailto:info@stoorm5.com">info@stoorm5.com</a> <a href="http://www.stoorm5.com">www.stoorm5.com</a>	15	F32 - G31	
Sviluppiamo prodotti e servizi di Internet of Things grazie all'innovativa piattaforma software Stoorm5. I nostri prodotti forniscono monitoraggio e controllo real-time di dispositivi remoti, e protetti secondo la IEC 62443 per la CyberSecurity.			
<b>STS ITALIANA SRL</b> Via Giardini, 474 - scala M 41124 Modena MO tel. 059 343707 e-mail: <a href="mailto:info@ststaliana.it">info@ststaliana.it</a> <a href="http://www.ststaliana.it">www.ststaliana.it</a>	18	C88	
Agenzia di comunicazione, dal 1975 opera in tutti gli ambiti che compongono il mondo del marketing e della pubblicità, dalle campagne sui media tradizionali alle più recenti attività social e web.			

ragione sociale	pad.	stand	filiera
<b>STUDIO POSEIDON SRL</b> Via San Pio V, 10/2 c 40131 Bologna BO tel. 366 2709458 e-mail: <a href="mailto:info@studioposeidon.it">info@studioposeidon.it</a> <a href="http://www.studioposeidon.it">www.studioposeidon.it</a>	18	E50	
<i>Consulenza edile e gestione sistemi di manutenzione per l'involucro edile.</i>			
<b>STUDIO TECNICO ZOCCA SRL (RETE ISBO)</b> Via Andrea Costa, 27 40013 Castel Maggiore BO tel. 051 700191 e-mail: <a href="mailto:info@studiozocca.com">info@studiozocca.com</a> <a href="http://www.studiozocca.com">www.studiozocca.com</a>	15	G38 - H31	
<i>Studio Tecnico Zocca è una società di ingegneria e Laboratorio accreditato presso la Rete Alta Tecnologia della Regione Emilia Romagna. Dal 1954 offre servizi di progettazione, analisi, calcolo, disegno e costruzione di macchine e prototipi.</i>			
<b>STUDIO TORTA SPA</b> Viale Antonio Silvani, 6 40122 Bologna BO tel. 011 5611320 e-mail: <a href="mailto:info@studiotorta.it">info@studiotorta.it</a> <a href="http://www.studiotorta.com">www.studiotorta.com</a>	18	D38	
<i>Studio Torta è specializzato in proprietà intellettuale. Con quasi 150 anni di storia e oltre 50 professionisti qualificati lo studio è attivo in Italia e nei mercati internazionali.</i>			
<b>SUONO E IMMAGINE SRL</b> Via Acquedotto, 108 44123 Ferrara FE tel. 0532 720125 e-mail: <a href="mailto:info@suonoimmagine.it">info@suonoimmagine.it</a> <a href="http://www.suonoimmagine.it">www.suonoimmagine.it</a>	18	M96 - N109	
<i>Suono e Immagine fornisce da oltre 30 anni soluzioni tecnologiche per impianti di illuminazione, audio e video, fissi o temporanei, fornendo così un supporto tecnico per eventi e luoghi di incontro.</i>			
<b>SYNERGIE ITALIA AGENZIA PER IL LAVORO SPA</b> Via Pisa, 29 10152 Torino TO tel. 011 2876060 e-mail: <a href="mailto:sede@synergie-italia.it">sede@synergie-italia.it</a> <a href="http://www.synergie-italia.it">www.synergie-italia.it</a>	18	D41	
<i>Agenzia per il lavoro.</i>			

ragione sociale	pad.	stand	filiera
<b>T.C.M. DI COVEZZI GIAN CARLO SRL</b>	15	D45	
Via Nicolò Copernico, 74 41015 Nonantola MO tel. 338 7501836 e-mail: <a href="mailto:info@tcm.it">info@tcm.it</a> <a href="http://www.tcm.it">www.tcm.it</a>			<i>Da oltre 40 anni siamo al servizio e partner di aziende che operano in diversi settori produttivi. Progettiamo e costruiamo impianti di movimentazione interna delle merci customizzati sulla base delle esigenze dei clienti.</i>
<b>T.C.R. SPA Terminal Container Ravenna</b>	18	C38	
Via Classicana, 105 48122 Ravenna RA tel. 0544 434412 e-mail: <a href="mailto:sales-business@tcravenna.it">sales-business@tcravenna.it</a> <a href="http://www.tcravenna.it">www.tcravenna.it</a>			<i>Terminal Container Ravenna - connessioni marittime ed intermodali.</i>
<b>T.T. TECNOSISTEMI SPA SB DIGITAL VALUE GROUP</b>	15	C18 - D13 C22 - D21	
Via del Lavoro, 57 40033 Casalecchio di Reno BO tel. 0574 44741 e-mail: <a href="mailto:bologna@tecnosistemi.com">bologna@tecnosistemi.com</a> <a href="https://it.tecnosistemi.com/">https://it.tecnosistemi.com/</a>			<i>TT Tecnosistemi, società del gruppo Digital Value, nasce nel 1984 come system integrator di Information Technology per il settore privato e pubblico. Si occupa di Infrastrutture e Managed Services tra cui Cyber Security e Cloud.</i>
<b>TALEA CONSULTING SRL</b>	15	C18 - D13 C22 - D21	
Viale Marconi, 30/1 48018 Faenza RA tel. 0546 1917700 e-mail: <a href="mailto:marketing@taleaconsulting.it">marketing@taleaconsulting.it</a> <a href="http://www.taleaconsulting.it">www.taleaconsulting.it</a>			<i>Talea Consulting è specializzata nella digitalizzazione dei processi interni delle aziende: l'innovazione che portiamo migliora la produttività, facilita il lavoro e aumenta la competitività.</i>
<b>TEAMPLAST SRL</b>	15	L21	
Via Anima Condotti, 352 - Fraz. Zerbiniate 44012 Bondeno FE tel. 0532 894544 e-mail: <a href="mailto:info@teamplast-srl.it">info@teamplast-srl.it</a> <a href="http://www.teamplast-srl.it">www.teamplast-srl.it</a>			<i>Produzione di packaging flessibile plastico, tramite estrusione in balla di materie prime in granuli, come: bobine, sacchi, buste, shoppers, fogli ecc. in LDPE e PP con possibilità di personalizzazione fino a 6 colori tramite stampe flexografiche.</i>



QUANDO LA NOSTRA STORIA  
DIVENTA UN CLASSICO

1978-2023



Accendi  
la tua tappa!

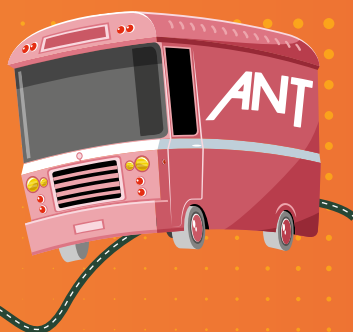

Costruisci insieme a noi  
il percorso di 45 giornate  
di prevenzione oncologica

DONACI IL TUO  
**5X1000**  
C.F. 01229650377

FONDAZIONE ANT ITALIA ONLUS  
via Jacopo di Paolo 36  
40128 Bologna | 051 7190111  
info@ant.it | ant.it



ragione sociale	pad.	stand	filiera
<b>TEATRO COMUNALE DI BOLOGNA FONDAZIONE</b>	18	L60	
Largo Respighi, 1 40126 Bologna BO tel. 051 529930 e-mail: <a href="mailto:sviluppo@comunalebologna.it">sviluppo@comunalebologna.it</a> <a href="http://www.tcbo.it">www.tcbo.it</a>	<i>Fondata nel 1763, il Teatro Comunale di Bologna è l'unica fondazione lirico-sinfonica dell'Emilia-Romagna e tra le più importanti istituzioni culturali in Italia. Ospita una ricca programmazione di spettacoli di Opera, Musica Sinfonica e Danza.</i>		
<b>TEATRO DUSE SRL - IMPRESA SOCIALE</b>	18	G91	
Via Castellata, 7 40124 Bologna BO tel. 051 226606 e-mail: <a href="mailto:organizzazione@teatroduse.it">organizzazione@teatroduse.it</a> <a href="http://www.teatroduse.it">www.teatroduse.it</a>	<i>Il Duse è per tradizione il Teatro di Bologna ed uno dei più antichi della città. Tra i teatri di prosa più in vista e vivaci a livello nazionale, ha costruito il proprio prestigio legando il proprio lavoro ai più importanti nomi del teatro italiano.</i>		
<b>TEC EUROLAB SRL</b>	15	F58 - G57	
Viale Europa, 40 41011 Campogalliano MO tel. 059 527775 e-mail: <a href="mailto:marketing@tec-eurolab.com">marketing@tec-eurolab.com</a> <a href="http://www.tec-eurolab.com">www.tec-eurolab.com</a>	<i>TEC Eurolab è un laboratorio di terza parte per le prove sui materiali. Centro di eccellenza per prove di laboratorio e controlli non distruttivi, affianca le aziende manifatturiere nel raggiungimento dei massimi standard di qualità e sicurezza dei propri prodotti.</i>		
<b>TECNO SRL</b>	18	C82	
Via Correggio, 3 20149 Milano MI tel. 347 1707878 e-mail: <a href="mailto:m.lombardi@enernewsrl.it">m.lombardi@enernewsrl.it</a> <a href="http://www.tecnosrl.it">www.tecnosrl.it</a>	<i>La Tecno s.r.l. dal 2005 è una ESCO e si pone come interlocutore unico per tutti i percorsi di sostenibilità delle aziende, aiutando a gestire i rischi ESG attraverso le fasi di Audit, Strategy e Action.</i>		
<b>TECNOCOMMERCIALE SRL</b>	18	D92	
Via del Frullo, 9/2 40050 Quarto Inferiore BO tel. 051 767762 e-mail: <a href="mailto:direzione@tecnocommerciale.com">direzione@tecnocommerciale.com</a> <a href="http://www.tecnocommerciale.com">www.tecnocommerciale.com</a>	<i>Distributore articoli tecnici per costruttori di macchine automatiche in genere. Diamo consulenza dalla progettazione alla fine del ciclo di imballaggio. Strumenti di misura, trasmissioni meccaniche, scorrimenti lineari.</i>		



ragione sociale	pad.	stand	filiera
<b>TECNOLAMIERA SRL (RETE ISBO)</b>	15	G38 - H31	
<p>Via Primo Maggio, 17/19 40057 Granarolo dell'Emilia BO tel. 051 4386911 e-mail: <a href="mailto:adondi@tecnolamiera.it">adondi@tecnolamiera.it</a> <a href="http://www.tecnolamiera.it">www.tecnolamiera.it</a></p>	<p><i>Carpenteria medio leggera di precisione conto terzi.</i></p>		
<b>TECNO-PLAST SRL</b>	18	D52 - E51	
<p>Via Labriola, 16 40010 Sala Bolognese BO tel. 051 6814444 e-mail: <a href="mailto:info@tecno-plast.srl.it">info@tecno-plast.srl.it</a> <a href="http://www.tecno-plast-srl.it">www.tecno-plast-srl.it</a></p>	<p><i>Tecno-Plast Srl azienda specializzata in stampaggio iniezione polimeri e realizzazione articoli tecnici.</i></p>		
<b>TECNOPOLO DI MODENA</b>	15	E57	
<p>Via Vivarelli, 2 41125 Modena MO tel. 059 2058146 e-mail: <a href="mailto:tecnopolomodena@fondazionededemocenter.it">tecnopolomodena@fondazionededemocenter.it</a> <a href="http://www.tecnopolomodena.it">www.tecnopolomodena.it</a></p>	<p><i>Il Tecnopolo di Modena, attraverso Fondazione Democenter, è punto di accesso per le imprese a laboratori di ricerca industriale e a servizi di internazionalizzazione, divulgazione, dimostrazione e informazione.</i></p>		
<b>TECNOROSSI SRL</b>	15	F38	
<p>Via Antonio Meucci, 1 40017 San Giovanni in Persiceto BO tel. 051 9974153 e-mail: <a href="mailto:info@tecnorossi.it">info@tecnorossi.it</a> <a href="http://www.tecnorossi.it">www.tecnorossi.it</a></p>	<p><i>Produzione e vendita di stozzatori motorizzati per tornio, inserti e strumentazione di controllo.</i></p>		
<b>TECNOSTUDI SRL</b>	18	M96 - N109	
<p>Via San Donato, 169 40127 Bologna BO tel. 051 352666 e-mail: <a href="mailto:tecnostudi@mptstudi.com">tecnostudi@mptstudi.com</a> <a href="http://www.tecnostudi-comunicazione.it">www.tecnostudi-comunicazione.it</a></p>	<p><i>Tecnostudi è un'agenzia di comunicazione full service che accompagna i propri clienti supportandoli dalla fase di strategia marketing fino alla realizzazione di tutti gli strumenti di comunicazione.</i></p>		

ragione sociale	pad.	stand	filiera
<b>TECNOTELAI SRL</b>	18	H82 - L81	
Via Bonazzi, 4 40013 Castel Maggiore BO tel. 051 700096 e-mail: <a href="mailto:info@tecnotelai.it">info@tecnotelai.it</a> <a href="http://www.tecnotelai.it">www.tecnotelai.it</a>			<i>Una vasta offerta di prodotti industriali e ufficio in pronta consegna, uniti tra di loro dal filo comune dei servizi di assistenza, trasporto e montaggio.</i>
<b>TECPRO SYSTEMS EUROPE SRL</b>	15	D22	
Via San Giovanni, 37 41037 Mirandola MO tel. 0535 1815340 e-mail: <a href="mailto:info@tecprosystems.it">info@tecprosystems.it</a> <a href="http://www.tecprosystems.it">www.tecprosystems.it</a>			<i>Construction of machines and spare parts for industrial plant. Electric motors, gear boxes, chains, screw, rubber belt, rollers, scrapers, pumps, filter bags, cast iron bars for combustion grates, mechanical - pneumatical conveyors, valves.</i>
<b>TEKAPP SRL</b>	18	H42	
Via Gatti, 3/28 41043 Formigine MO tel. 059 5961136 e-mail: <a href="mailto:commerciale@tekapp.it">commerciale@tekapp.it</a> <a href="http://www.tekapp.it">www.tekapp.it</a>			<i>Servizi e soluzioni innovative di cybersecurity e cyber intelligence made in Israel, con l'adozione di metodologie legate alla deception e allo zero-trust.</i>
<b>TELEIMPIANTI SPA</b>	15	N28 - P27	
Via del Tuscolano, 28 40128 Bologna BO tel. 051 6380761 e-mail: <a href="mailto:info@teleimpianti.it">info@teleimpianti.it</a> <a href="http://www.teleimpianti.it">www.teleimpianti.it</a>			<i>Teleimpianti S.p.A. è un system integrator specializzato nella progettazione, installazione e manutenzione di sistemi di comunicazione, networking, sicurezza e soluzioni di building automation finalizzate al comfort e al risparmio energetico.</i>
<b>TELEPASS SPA (CONFINDUSTRIA SERVIZI - RETINDUSTRIA)</b>	18	D68 - G73	
Via Laurentina, 449 00142 Roma RM tel. 347 5469464 e-mail: <a href="mailto:fabrizio.barulli@telepass.com">fabrizio.barulli@telepass.com</a> <a href="http://www.telepass.com/it/business">www.telepass.com/it/business</a>			<i>Sistema integrato di servizi per la mobilità in ambito urbano ed extraurbano. Ecosistema che offre a privati e aziende un numero sempre maggiore di opzioni, fruibili anche in modalità digitale, per una mobilità flessibile, sicura e sostenibile.</i>



ragione sociale	pad.	stand	filiera
<b>TERMAL GROUP</b> Via della Salute, 14 40132 Bologna BO tel. 051 4133111 e-mail: <a href="mailto:info@termal.it">info@termal.it</a> <a href="http://www.termal.it">www.termal.it</a>	15	L26 - M25	
<i>Il Gruppo Termal, distributore esclusivo MHI, è da 40 anni leader nell'ambito del condizionamento in Italia e in Europa. Da oltre 10 anni opera negli ambiti: mobilità elettrica, energia e edilizia sostenibili.</i>			
<b>TERME DI PORRETTA</b> Via Roma, 5 40046 Porretta Terme BO tel. 051 4210046 e-mail: <a href="mailto:info@termediporretta.it">info@termediporretta.it</a> <a href="http://www.termediporretta.it">www.termediporretta.it</a>	15	P41	
<i>Terme, benessere &amp; salute, prevenzione, medicina estetica, riabilitazione. Prossima apertura hotel 4*, ristorante, mini cliniche riabilitative e tutti i nuovi servizi della Città-della delle Terme.</i>			
<b>TESI INNOVATIVA SRL</b> Via E. Rainusso, 144 41124 Modena MO tel. 059 334831 e-mail: <a href="mailto:info@tesiinnovativa.it">info@tesiinnovativa.it</a> <a href="http://www.tesiinnovativa.it">www.tesiinnovativa.it</a>	18	G49	
<i>Servizi di Finanza Agevolata e Gestione Risorse Umane.</i>			
<b>TIME SRL</b> Via di Carraia, 141 55012 Capannori LU tel. 392 4677571 e-mail: <a href="mailto:filippo.edi@timegroup.it">filippo.edi@timegroup.it</a> <a href="http://www.timegroup.it">www.timegroup.it</a>	15	C18 - D13 C22 - D21	
<i>TIME produce il proprio ERP, BMS, un software specializzato per vari settori del manifatturiero, al quale affianca la consulenza di personale altamente qualificato, per migliorare le performance aziendali.</i>			
<b>TOSCHI VIGNOLA SRL</b> Via Genova, 244 41056 Savignano sul Panaro MO tel. 059 768711 e-mail: <a href="mailto:toschi@toschi.it">toschi@toschi.it</a> <a href="http://www.toschi.it">www.toschi.it</a>	18	E90	
<i>Azienda fondata nel 1945 a Vignola e con sede oggi a Savignano sul Panaro, in provincia di Modena. Nasce con la Frutta Spiritosa al liquore e cresce negli anni con Sciropi, Liquori, Amarena candita e ingredienti per la Gelateria Artigianale.</i>			

ragione sociale	pad.	stand	filiera
<b>TOYOTA MATERIAL HANDLING ITALIA SRL</b>	18	G58 - L63	
Via del Lavoro, 93/1 40033 Casalecchio di Reno BO tel. 051 6169311 e-mail: <a href="mailto:info@toyota-industries.eu">info@toyota-industries.eu</a> <a href="http://www.toyota-forklifts.it">www.toyota-forklifts.it</a>			<i>Movimentazione e logistica delle merci.</i>
<b>TOYOTA T MOTOR BOLOGNA MODENA</b>	18	G88 - M87	
Via Emilia, 295 40068 San Lazzaro di Savena BO tel. 051 4992589 e-mail: <a href="mailto:info@gruppomorini.it">info@gruppomorini.it</a> <a href="http://www.gruppomorini.it">www.gruppomorini.it</a>			<i>Concessionaria e assistenza ufficiale Toyota. Negli showroom di San Lazzaro (Bo), Modena e Imola scopri e prova su strada la qualità e l'efficienza della gamma ibrida Toyota con oltre il 50% di percorrenza in elettrico.</i>
<b>TOYOTA T MOTOR BOLOGNA MODENA</b>	18	G88 - M87	
Via Selice, 185/a 40026 Imola BO tel. 051 4992589 e-mail: <a href="mailto:info@gruppomorini.it">info@gruppomorini.it</a> <a href="http://www.gruppomorini.it">www.gruppomorini.it</a>			<i>Concessionaria e assistenza ufficiale Toyota. Negli showroom di San Lazzaro (Bo), Modena e Imola scopri e prova su strada la qualità e l'efficienza della gamma ibrida Toyota con oltre il 50% di percorrenza in elettrico.</i>
<b>TOYOTA T MOTOR BOLOGNA MODENA</b>	18	G88 - M87	
Via Emilia Ovest, 792 41123 Modena MO tel. 051 4992589 e-mail: <a href="mailto:info@gruppomorini.it">info@gruppomorini.it</a> <a href="http://www.gruppomorini.it">www.gruppomorini.it</a>			<i>Concessionaria e assistenza ufficiale Toyota. Negli showroom di San Lazzaro (Bo), Modena e Imola scopri e prova su strada la qualità e l'efficienza della gamma ibrida Toyota con oltre il 50% di percorrenza in elettrico.</i>
<b>TPER SPA</b>	15	H52 - L51	
Via di Saliceto, 3 40128 Bologna BO tel. 051 350163 e-mail: <a href="mailto:presidenza@tper.it">presidenza@tper.it</a> <a href="http://www.tper.it">www.tper.it</a>			<i>Tper S.p.A è una società a capitale pubblico, che svolge servizi di trasporto locale automobilistico e ferroviario e altre attività connesse, sia direttamente sia attraverso società controllate e partecipate, configurandosi come Gruppo della mobilità.</i>

ragione sociale	pad.	stand	filiera
<b>TRENITALIA SPA</b> <b>[CONFINDUSTRIA SERVIZI - RETINDUSTRIA]</b> Piazza della Croce Rossa, 1 00161 Roma RM tel. 800 186019 e-mail: <a href="mailto:b.amico@trenitalia.it">b.amico@trenitalia.it</a> - <a href="mailto:p.bertoni@trenitalia.it">p.bertoni@trenitalia.it</a> <a href="http://www.trenitalia.com">www.trenitalia.com</a>	18	D68 - G73	
<i>Trenitalia, controllata al 100% da FS Italiane SpA, ha tra i suoi obiettivi garantire al Paese un'offerta di servizi di qualità, in grado di soddisfare, in ambito nazionale ed europeo, le esigenze di mobilità dei viaggiatori.</i>			
<b>TRENITALIA TPER SCARL</b> Via del Lazzaretto, 16 40131 Bologna BO tel. 313 8302372 e-mail: <a href="mailto:segreteriaADTT@trenitaliatper.it">segreteriaADTT@trenitaliatper.it</a> <a href="http://www.trenitaliatper.it">www.trenitaliatper.it</a>	15	H52 - L51	
<i>Operiamo come unico operatore ferroviario regionale per il Contratto di Servizio in Emilia-Romagna realizzando la maggior parte dei servizi commerciali regionali, la cui parte residuale è di competenza di Trenitalia (Div. Business Regionale) e Trenord.</i>			
<b>TRUE SCREEN SRL</b> Via della Zecca, 1 40121 Bologna BO tel. 051 4589976 e-mail: <a href="mailto:info@truescreen.app">info@truescreen.app</a> <a href="http://truescreen.app">truescreen.app</a>	15	D16	
<i>Con l'app TrueScreen forniamo un metodo d'acquisizione sicura e protetto che permette di scattare foto, registrare video, audio, schermo, geolocalizzazioni, con i dispositivi mobile al fine di rendere il contenuto e il contesto acquisito autentico.</i>			
<b>TUTTOTOTEM</b> Via Cassola, 6 - Loc. Monteveglio 40053 Valsamoggia BO tel. 051 960870 e-mail: <a href="mailto:info@tuttototem.it">info@tuttototem.it</a> <a href="http://www.tuttototem.it">www.tuttototem.it</a>	18	H44	
<i>Realizzazione e vendita di totem e articoli di visual communication per punti vendita fiere ed eventi.</i>			
<b>UMANA FORMA</b> Via Portenari, 15 30175 Marghera VE tel. 041 5385630 e-mail: <a href="mailto:infove@umanaforma.it">infove@umanaforma.it</a> <a href="http://www.umanaforma.it">www.umanaforma.it</a>	18	F54-G53	
<i>Nata nel 2001 per rispondere alle necessità formative delle aziende, Umana Forma è la società di formazione di Umana. Progetta e realizza percorsi di crescita personale e professionale su misura.</i>			

ragione sociale	pad.	stand	filiera
<b>UMANA SPA - DIVISIONE ALTI PROFILI</b>	18	F54 - G53	
Via Indipendenza, 54 40121 Bologna BO tel. 051 4210670 e-mail: <a href="mailto:infobo@altiprofilo.it">infobo@altiprofilo.it</a> <a href="http://www.altiprofilo.it">www.altiprofilo.it</a>			<i>Alti Profili è la divisione specializzata di Umana che si occupa di Ricerca e Selezione di personale qualificato e manageriale, attraverso i più efficaci strumenti per individuare persone di valore e supportare la crescita di ogni struttura.</i>
<b>UMANA SPA (CONFINDUSTRIA SERVIZI - RETINDUSTRIA)</b>	18	D68 - G73	
Via Colombara, 113 30176 Venezia VE tel. 041 2587311 e-mail: <a href="mailto:relazioni.esterne@umana.it">relazioni.esterne@umana.it</a> <a href="http://www.umana.it">www.umana.it</a>			<i>Umana è Agenzia per il Lavoro generalista. Conta 142 filiali in Italia e 1400 persone dedicate ai servizi per il lavoro. Offre servizi di somministrazione a tempo determinato, staff leasing, ricerca e selezione, formazione e Politiche Attive del Lavoro.</i>
<b>UNION SRL</b>	15	D33	
Via Trasporti, 23 41012 Carpi MO tel. 059 654303 e-mail: <a href="mailto:info@uniongroup.net">info@uniongroup.net</a> <a href="http://www.uniongroup.net">www.uniongroup.net</a>			<i>Produzione di componenti e assiemi meccanici per macchine. Manufacturing of mechanical components and sub-assemblies.</i>
<b>UNIPOLRENTAL SPA (CONFINDUSTRIA SERVIZI - RETINDUSTRIA)</b>	18	D68 - G73	
Via Giambattista Vico, 10/c 42124 Reggio Emilia RE tel. 0522 940610 e-mail: <a href="mailto:g.barone@unipolrental.it">g.barone@unipolrental.it</a> <a href="http://www.unipolrental.it">www.unipolrental.it</a>			<i>UnipolRental è il più grande player a capitale interamente italiano del mercato del Noleggio a Lungo Termine. Attivo dal 1994 con il nome di Car Server, il 1° Agosto 2019 entra a far parte del Gruppo Unipol dando vita a UnipolRental.</i>
<b>UNIPOLSAI ASSICURAZIONI SPA (CONFINDUSTRIA SERVIZI - RETINDUSTRIA)</b>	18	D68 - G73	
Via Stalingrado, 45 40128 Bologna BO tel. 051 5076111 e-mail: <a href="mailto:Roberta.zaza@unipolsai.it">Roberta.zaza@unipolsai.it</a> <a href="http://www.unipolsai.it">www.unipolsai.it</a>			<i>UnipolSai Assicurazioni S.p.A. è la Compagnia assicurativa leader in Italia nei rami Danni, in particolare nell'RCAuto. Attiva anche nei rami Vita, occupa una posizione di assoluta preminenza nella graduatoria nazionale dei gruppi assicurativi.</i>

ragione sociale	pad.	stand	filiera
<b>UOMO E IMPRESA</b> Via dell'Indipendenza, 54 40121 Bologna BO tel. 051 4222234 e-mail: <a href="mailto:info@uomoeimpresa.it">info@uomoeimpresa.it</a> www.uomoeimpresa.it	18	F54-G53	
<i>Uomo e Impresa, dal 2004 azienda del Gruppo Umama, è Agenzia per il Lavoro specialistica, autorizzata dal Ministero del Lavoro all'attività di supporto alla ricollocazione professionale.</i>			
<b>UP DAY SPA [CONFINDUSTRIA SERVIZI - RETINDUSTRIA]</b> Via Trattati Comunitari Europei 1957-2007, 11 40127 Bologna BO tel. 051 2106611 e-mail: <a href="mailto:info@day.it">info@day.it</a> www.day.it	18	D68 - G73	
<i>Day Spa lavora assieme ai propri clienti per costruire sistemi di gestione e motivazione dei dipendenti, portando il benessere all'interno delle aziende. Pausa Pranzo, Buoni Acquisto/Incentivo, Piani di Welfare Aziendale e Carburante.</i>			
<b>VALFORD SRL</b> Via della Meccanica, 2/4 40064 Ozzano dell'Emilia BO tel. 348 2340470 e-mail: <a href="mailto:valford@valford.it">valford@valford.it</a> www.valford.it	15	B54	
<i>Produzione, installazione, commercializzazione, assistenza di blindature in genere (infissi blindati, cassaforti e affini, serrature, blindature per automezzi), impianti di sicurezza (antifurto, antirapina, TV/CC).</i>			
<b>VENTURI CAFFÉ SRL</b> Via F.lli Carpigiani, 6/8 40138 Bologna BO tel. 051 763417 e-mail: <a href="mailto:info@venturicaffe.it">info@venturicaffe.it</a> www.venturicaffe.it	15	E42 - F41	
<i>Somministrazione di alimenti e bevande a mezzo distributori automatici.</i>			
<b>VERSYA SPA</b> Via delle Mondine, 6 41012 Carpi MO tel. 059 637949 e-mail: <a href="mailto:sales@versya.it">sales@versya.it</a> www.versya.it	18	G81	
<i>Versya opera nell'Information Technology, specializzata nel rendere semplice l'innovazione e aiutare i clienti a prendere decisioni strategiche attraverso l'analisi dei dati. Offre servizi cloud e on premises: ERP, Business Intelligence, Sicurezza Inform.</i>			

ragione sociale	pad.	stand	filiera
<b>VGP PARK VALSAMOGGIA 2 SRL</b>	18	C60	
Via Cassenese, 45 20054 Segrate MI tel. 366 7799864 e-mail: <a href="mailto:giancarlo.porcu@vgpparks.eu">giancarlo.porcu@vgpparks.eu</a> <a href="http://www.vgpparks.eu/it/">www.vgpparks.eu/it/</a>	<i>VGP è uno sviluppatore di immobili di elevata qualità a destinazione industriale e logistica. Opera in 16 paesi europei con oltre 350 dipendenti, ha all'attivo oltre 100 business Park e circa 400 clienti in locazione nei propri immobili.</i>		
<b>VIRTUS PALLACANESTRO BOLOGNA SPA</b>	15	N58 - P51	
Via dell'Arcoveggio, 49/2 40129 Bologna BO tel. 051 4155911 e-mail: <a href="mailto:office@virtus.it">office@virtus.it</a> <a href="http://www.virtus.it">www.virtus.it</a>	<i>Società sportiva professionistica.</i>		
<b>VIVARA VIAGGI SRL - MUSEI FERRARI</b>	18	B68 - C73	
Via Natalino Corazza, 7/8 40128 Bologna BO tel. 051 6120818 e-mail: <a href="mailto:booking@vivaraviaggi.it">booking@vivaraviaggi.it</a> <a href="http://www.vivaraviaggi.it">www.vivaraviaggi.it</a>	<i>I Musei Ferrari di Modena e Maranello ospitano il presente, il passato e il futuro di un marchio leggendario e sono la sede ideale per ospitare meeting ed eventi privati anche serali. Qui ogni incontro si trasforma in un momento indimenticabile.</i>		
<b>VMECH SRL</b>	15	P36	
Via Trinità, 1 41058 Vignola MO tel. 059 8637807 e-mail: <a href="mailto:p.monari@vmecch.it">p.monari@vmecch.it</a> <a href="http://www.vmecch.it">www.vmecch.it</a>	<i>Vmecch è un'azienda all'avanguardia nella produzione di componenti e sub assemblati meccanici, con un'impronta davvero importante nel settore della trasmissione di potenza e delle macchine movimento terra e miniera.</i>		
<b>VODAFONE ITALIA SPA</b>	18	F89	
Via Jervis, 13 10015 Ivrea TO tel. 02 41431 e-mail: <a href="mailto:vodafoneomnitel@pocert.vodafone.it">vodafoneomnitel@pocert.vodafone.it</a> <a href="http://www.vodafone.it">www.vodafone.it</a>	<i>Servizi e attività promozionali.</i>		





ragione sociale	pad.	stand	filiera
<b>VOILÀP</b> Via Archimede, 10 41019 Soliera MO tel. 059 895411 e-mail: <a href="mailto:holding-info@voilap.com">holding-info@voilap.com</a> <a href="http://www.voilapholding.com">www.voilapholding.com</a>	18	H68 - L73	
<b>VOLKSWAGEN GROUP ITALIA SPA [CONFINDUSTRIA SERVIZI - RETINDUSTRIA]</b> Viale G.R. Gumpert, 1 37137 Verona VR tel. 800 283477 e-mail: <a href="mailto:audiservicepmi@servizi.audi.it">audiservicepmi@servizi.audi.it</a> <a href="http://www.audi.it">www.audi.it</a>	18	D68 - G73	
<b>VSYSTEM SRL</b> Via XX Settembre, 17-19 41042 Fiorano Modenese MO tel. 0536 035111 e-mail: <a href="mailto:info@vsystem.it">info@vsystem.it</a> <a href="http://www.vsystem.it">www.vsystem.it</a>	15	F24	
<b>WEEVO SRL SOCIETÀ BENEFIT</b> Via Nino Tavoni, 1/13 41058 Vignola MO tel. 331 1323429 e-mail: <a href="mailto:informazioni@weevo.it">informazioni@weevo.it</a> <a href="http://www.weevo.it">www.weevo.it</a>	18	G38	
<b>WINTIME SPA - AGENZIA PER IL LAVORO</b> Via Molise, 7/9 80142 Napoli NA tel. e-mail: <a href="mailto:direzione@wintimelavoro.it">direzione@wintimelavoro.it</a> <a href="http://www.wintimelavoro.com">www.wintimelavoro.com</a>	18	C87	

*Voilàp è leader mondiale nella produzione di sistemi per la lavorazione di profilati in alluminio, PVC e per la lavorazione del vetro. Il Gruppo opera in due aree di business: industriale e digitale.*

*Audi e Confindustria vedono nell'innovazione tecnologica e culturale la possibilità di creare valore per le persone: una nuova idea di progresso guidata dalla consapevolezza ambientale e sostenuta dalla gamma elettrificata. Per questo, sono al fianco di chi guarda al domani attraverso le azioni concrete della propria impresa.*

*VSystem realizza manufatti ottenuti per deformazione plastica e saldatura, elementi di geometrie complesse, tolleranze ristrette, materiali esotici, acciai speciali e inossidabili, curvatura di tubi a parete sottile in leghe di nichel e titanio.*

*Aiutiamo le imprese a esprimere scopo e valori perché siano di ispirazione alle loro persone e a tutti gli stakeholder.*

*Amministrazione di lavoro a tempo determinato-staff leasing. Ricerca e selezione. Formazione per aziende e lavoratori. Politiche attive del lavoro. Consulenza organizzativa.*

ragione sociale	pad.	stand	filiera
<b>WINTRADE SRL</b> Via Caduti di Ustica, 32 40012 Calderara di Reno BO tel. 051 6640958 e-mail: <a href="mailto:info@wintradeonline.it">info@wintradeonline.it</a> <a href="http://www acciaio.net">www.acciaio.net</a>	15	D28 - E27	
<i>Azienda con esperienza ventennale, leader nel commercio di acciai speciali, barra cromata e tubi per l'industria oleodinamica e pneumatica.</i>			
<b>WONDER</b> Via Dante Alighieri, 49 41019 Soliera MO tel. 380 2044827 e-mail: <a href="mailto:alessia@wonderwo.it">alessia@wonderwo.it</a>	18	F38 - G37	
<i>Wonder è un nuovo servizio di comunicazione digitale trasversale, flessibile e accessibile, che per mezzo di una piattaforma di realtà aumentata proprietaria, permette di dare nuova vita digitale a materiali statici.</i>			
<b>WOSPEE</b> Via Emilio Zago, 2/2 40128 Bologna BO tel. 051 6311033 e-mail: <a href="mailto:info@wospee.com">info@wospee.com</a> <a href="http://www.wospee.com/it">www.wospee.com/it</a>	15	A16	
<i>Wospee è l'HR Digital Company che ti affianca nei processi di gestione risorse umane, amministrazione del personale ed elaborazione paghe della tua azienda.</i>			
<b>WOTHER SRL</b> Piazza Falcone e Borsellino, 29 41042 Fiorano Modenese MO tel. 380 2044827 e-mail: <a href="mailto:info@wother.it">info@wother.it</a> <a href="http://www.wother.it">www.wother.it</a>	18	F38 - G37	
<i>Wother è un progetto di valorizzazione del territorio attraverso un semplice brick di acqua in cartone, personalizzato dal famoso illustratore Ale Giorgini. Un progetto culturale, artistico e legato a concetti di sostenibilità ambientale.</i>			
<b>WS SRL</b> Via Trentino, 58 41053 Maranello MO tel. 0536 940723 e-mail: <a href="mailto:info@wsmaranello.com">info@wsmaranello.com</a> <a href="http://www.wsmaranello.com">www.wsmaranello.com</a>	15	C38 - D37	
<i>Sviluppo prototipi; saldatura TIG e MIG/MAG; lavorazioni meccaniche; curvatura tubi CNC; lavorazione lamiere; Reverse engineering.</i>			

Wother è un progetto patrocinato da



wother  
**MODENA EDITION**  
*the original*

wother.it

# LUNGA VITA AL BRICK!

Wother e Wonder collaborano insieme per creare progetti di marketing che partono da un brick di acqua in cartone e si completano con la tecnologia della realtà aumentata. Come facciamo?

Vieni a scoprirlo nel nostro stand!

**PAD. 18**  
**STAND F38-G37**

**+ RIUSO**  
**- CONFERITO =**  
**+ SOSTENIBILITÀ**



**WONDER**  
more than reality



Scarica la app Wonder AR  
e inquadra questa pagina!



Thanks to  
Ale Giorgini

**ALE  
GIOR  
GINI**

ragione sociale	pad.	stand	filiera
<b>WYBLO SRL</b> Via Salvo d'Acquisto, 6 12011 Borgo San Dalmazzo CN tel. 340 8855648 e-mail: <a href="mailto:kevin.giorgi@wyblo.com">kevin.giorgi@wyblo.com</a> <a href="http://www.wyblo.com">www.wyblo.com</a>	18	OPENHUB	
<p><i>Wyblo è la Learning Experience Platform che automatizza le pratiche amministrative e permette di migliorare i percorsi formativi grazie alle analitiche di feedback in tempo reale. Il tutto è supportato dall'ecosistema formativo intorno a Wyblo.</i></p>			
<b>X DATANET SRL</b> Via Punta, 13/15 41037 Mirandola MO tel. 0535 24767 e-mail: <a href="mailto:marketing@xdatanet.com">marketing@xdatanet.com</a> <a href="http://www.xdatanet.com">www.xdatanet.com</a>	15	G33	
<p><i>X DataNet è una azienda IT di Mirandola (MO) attiva dal 1995 e sviluppa soluzioni software innovative per la Corporate Governance, il Business Process Management, l'Energy Management e il billing.</i></p>			
<b>XGROUP SRL</b> Via del Lavoro, 71 40033 Casalecchio di Reno BO tel. 051 0316076 e-mail: <a href="mailto:amministrazione@xgroupsrl.com">amministrazione@xgroupsrl.com</a> <a href="http://www.xgroupsrl.com">www.xgroupsrl.com</a>	15	C11	
<p><i>Azienda che si occupa dello sviluppo di applicazioni web e mobile personalizzate, realizzazione di siti web, assistenza informatica.</i></p>			
<b>YOUFM: la rete d'impresa per il no-core aziendale</b> Via Setta, 5 40037 Sasso Marconi BO tel. 348 7849849 e-mail: <a href="mailto:info@youfm.it">info@youfm.it</a> <a href="http://www.youfm.it">www.youfm.it</a>	18	G80	
<p><i>YOUFM è la Rete d'Impresa più grande a livello nazionale per la gestione del no-core aziendale: permettiamo ai nostri clienti di dedicarsi unicamente al proprio core-business, a tutto il resto pensiamo noi attraverso aziende top player di mercato.</i></p>			
<b>YOUSTON SRL</b> Via Emilia Levante, 15 40139 Bologna BO tel. 051 0563290 e-mail: <a href="mailto:info@youston.space">info@youston.space</a> <a href="http://www.youston.agency">www.youston.agency</a>	18	C48	
<p><i>Web marketing agency.</i></p>			



ragione sociale

pad.

stand

filiera

ZERYNTH SRL

18

D81



Galleria Giovan Battista Gerace, 14  
56124 Pisa PI  
tel. 050 8068225  
e-mail: [info@zerynth.com](mailto:info@zerynth.com)  
[www.zerynth.com](http://www.zerynth.com)

*Zerynth supporta le aziende nella digitalizzazione dei processi produttivi attraverso una piattaforma IoT plug-and-play progettata per consentire la trasformazione 4.0 di qualsiasi macchinario industriale in modo veloce, flessibile e sicuro.*



# BRAIN:

marketing digitale ed. eventi

## Incontriamoci a FARETE 2022 !

### PROMO ESPOSITORI solo per il 7 e l'8 settembre:

# Seo Start Up € 348\*

\* Prezzo da intendersi Iva esclusa

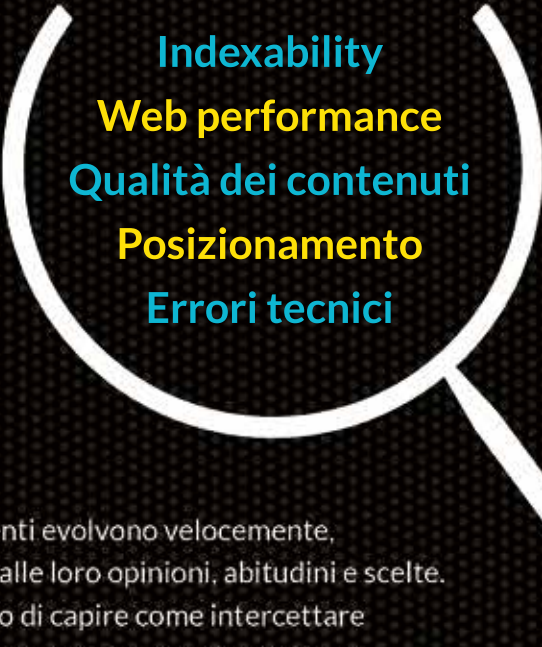

- Indexability
- Web performance
- Qualità dei contenuti
- Posizionamento
- Errori tecnici

Le strategie e gli strumenti evolvono velocemente, in base a cosa cercano gli utenti, alle loro opinioni, abitudini e scelte. Compito della SEO è quello di capire come intercettare i potenziali clienti attraverso tecniche attuali ed efficaci.

**Approfitta della promozione  
dedicata in esclusiva agli espositori Farete.**

**Ti aspettiamo  
PAD. 18 | Stand G48 - H47**

[www.brainagency.it](http://www.brainagency.it) | +39 348 8909620 | [info@brainagency.it](mailto:info@brainagency.it)

Seguici su





## Soluzioni per l'**Amministrazione del Personale** dedicate alle Imprese

- Servizio payroll e amministrazione del personale in outsourcing: **puntualità, qualità, semplicità, ascolto del Cliente.**
- Soluzioni software **leader del mercato HR, integrate, modulari e personalizzabili** per l'amministrazione dell'intero ciclo payroll e per il **supporto alla Direzione HR** nella gestione delle Risorse Umane.
- Interfacce personalizzate per la **consuntivazione dei costi** e la **previsione/budgeting** del lavoro.
- **Report, analisi, KPI, executive summary.**
- Servizio **welfare** integrato con il payroll.
- **Referente unico** per ogni tipologia di richiesta.
- Servizio garantito da **controlli certificati.**
- **Sicurezza** del trattamento del dato.
- **Innovazione** e **sviluppo** dell'offerta di servizi e soluzioni integrate.
- Servizi **full web** con **app mobile** disponibili ovunque in pochi click.

**Libera il tuo talento HR dal carico amministrativo,  
affidando il payroll all'esperienza e alla preparazione  
di Hit Servizi Emilia, scegliendo un  
SERVIZIO MODULARE e FLESSIBILE a TE dedicato.**

### Modena

Via Bellinzona, 27/A, 41124  
T. 059 448 311

### Bologna

Via Pio La Torre, 2, 40013 Castel Maggiore  
T. 051 632 7311

### Ferrara

Via Montebello, 33, 44121  
T. 0532 241 215



hitserviziemilia.it



ragione sociale	pad.	stand	filiera
<b>FONDAZIONE MASSIMO E SONIA CIRULLI</b> Via Emilia, 275 40068 San Lazzaro di Savena BO tel. 393 2465303 e-mail: <a href="mailto:fondazione@fondazionecirulli.org">fondazione@fondazionecirulli.org</a> <a href="http://www.fondazionecirulli.org">www.fondazionecirulli.org</a>	15	G26	
		<i>Fondazione Cirulli realizza mostre sull'arte e la cultura italiana del 900 a partire dalla ricca collezione, collabora attraverso l'attività di prestito opere con importanti musei e mette a disposizione la sua prestigiosa sede per eventi esclusivi.</i>	
<b>LASCITO NICCOLINI</b> Via Cairoli, 13 44121 Ferrara FE tel. 0532 205091 e-mail: <a href="mailto:info@fondazioneestense.it">info@fondazioneestense.it</a> <a href="https://niccolini.fondazioneestense.it/">https://niccolini.fondazioneestense.it/</a>	15	N47	
		<i>Premio culturale, sessennale, per opere di rilevanza ferrarese, in pittura, scultura, progettazione architettonica, narrativa, poesia, saggistica.</i>	
<b>NUOVA SORMU SRL</b> Via F.lli Rosselli, 150/n 41125 Modena MO tel. 059 390112 e-mail: <a href="mailto:stefano@nuovasormu.it">stefano@nuovasormu.it</a> <a href="http://www.nuovasormu.it">www.nuovasormu.it</a>	18	C94	
		<i>Noleggio e vendita attrezzature per ufficio - PC e stampanti video.</i>	
<b>SD SRL</b> Via dell'Agricoltura, 92 41058 Vignola MO tel. 059 772727 e-mail: <a href="mailto:cipolli.s@sinibaldidario.it">cipolli.s@sinibaldidario.it</a>	18	B94	
		<i>Logistica e gestione magazzini frigoriferi.</i>	
<b>TECNOSERVIZI SRL</b> Via Chiesa Sud, 134 41016 Rovereto sulla Secchia MO tel. 059 8672111 e-mail: <a href="mailto:info@tsnet.it">info@tsnet.it</a> <a href="http://www.tsnet.it">www.tsnet.it</a>	18	D90	
		<i>Ingegneria delle telecomunicazioni - Servizi telefonici - Digital signage - servizi internet per le aziende - Progettazione, realizzazione e gestione rete dati.</i>	



**giovedì 8 settembre 2022**  
**dalle ore 9.00 alle 13.00 e dalle 14.00 alle 18.00**  
**presso BolognaFiere (Pad.15)**

Il turismo industriale si propone come una innovativa forma di valorizzazione della cultura di impresa e come nuova modalità di fruizione delle destinazioni turistiche del territorio.

La visita a musei aziendali e a siti di archeologia industriale, unita alla possibilità di visita alle imprese produttive, rappresenta un nuovo approccio culturale che arricchisce la gamma di offerta turistica portando il turista a contatto diretto con imprese e prodotti, valorizzando la conoscenza della storia produttiva e della cultura industriale di ciascun territorio.

In Italia ci sono tantissime aziende che hanno una bella storia da raccontare e tramandare in relazione ai prodotti, alla innovazione, al territorio, al mercato e al lavoro.

La **Borsa del Turismo Industriale** (BTI), organizzata da Confindustria Emilia in collaborazione con Aidit, Associazione Italiana Confindustria Alberghi, Federturismo Confindustria, Museimpresa, Touring Club Italiano, Apt Servizi e Motor Valley, si propone come un momento di valorizzazione delle varie realtà produttive nazionali e come una occasione promo-commerciale per gli operatori turistici che operano in questo campo.

Saranno presenti come buyers tour operator e organizzatori di eventi, italiani ed esteri, specialisti nell'outgoing, interessati ad inserire nelle proprie offerte turistiche visite alle aziende, ai musei aziendali ed ai siti di archeologia industriale.

Tra i sellers saranno presenti imprese, strutture ricettive, musei e archivi industriali, tour operator dell'incoming, società di servizi, associazioni e consorzi d'impresa.



**CONFINDUSTRIA EMILIA**  
**AREA CENTRO**  
Le imprese di Bologna,  
Ferrara e Modena



# FARETE

7/8 SETTEMBRE 2022

INGRESSO NORD PAD. 14 - 15 - 18

| B O L O G N A F I E R E > }

## ELENCO ESPOSITORI PER FILIERA



## AGROALIMENTARE

Ragione Sociale	Padiglione	Stand
ACETAIA GIUSTI	18	D59
ACETO BALSAMICO DEL DUCA DI ADRIANO GROSOLI DAL 1891	18	E79
ALYTALY CAFFÈ.IT	18	H43
ANTONELLI SRL	15	H42
ARETÉ SRL	18	L40
B-PLAS SBRL	18	OPENHUB
CAFFÈ CAGLIARI SPA	15	B22
CAMST S.C a R. L	15	A32 - B31
CARPIGIANI GROUP - ALI GROUP SRL	15	C32 - D31
CEFA Onlus	18	B78
D.A.E.M. SPA BUONRISTORO VENDING GROUP	18	G68 - H67
EAT PINK SRL	18	E92
FICO EATALYWORLD	15	N17
GIA SRL	18	G51
GRANAROLO SPA	15	M18
GRUPPO FINI SPA A SOCIO UNICO	18	D80
GUSTO SQUISITO	18	H52
LA FONTE SNC	15	M33
LOULOU EMILIA	15	H57
PALAZZO DI VARIGNANA	18	M57
PANIFICIO CREMONA	18	D42
PICO ADVISER GROUP SRL	15	D46
ROBOQBO	18	E78 - F77
SAVI LABORATORI & SERVICE SRL	15	H23
TOSCHI VIGNOLA SRL	18	E90
VENTURI CAFFÈ' SRL	15	E42 - F41
WOTHER SRL	18	F38 - G37



## AUTOMOTIVE

Ragione Sociale	Padiglione	Stand
3D METAL SRL	15	B42 - C41
AP-ENGINEERING SRL	15	F17
ASSOTECH SRL	15	F56



AUTOCOMMERCIALE SPA	15	N14 - P13
CESA AUTOMAZIONI SRL	15	G54
CIESSE PROGETTAZIONI SRL	15	H44
CSA CENTRO SERVIZI AUTOCARRI SRL	15	L14 - M13
DIASTECA SRL	18	M39
ERRE ENNE SRL	15	L45
F.LLI VIGNOLI SRL	15	H46
FIM-PREMEC SRL	15	A36
GENTILINI POWER TRAIN SRL	15	C36
HIGHFTECH ENGINEERING SRL	18	L37
L.A.M. - Divisione Academy	18	E94 - F93
LEXUS BOLOGNA MODENA	18	G88-M87
MEKANICA DRAGHETTI SNC	15	C52 - D51
N=C=O SRL	18	G78
NISSAN ALMA BOLOGNA	18	G88-M87
NUOVA MG SRL	15	E53
PHYSTYLE SRL	18	C90
PMFACTORY SRL	18	M73
POGGIPOLINI SPA	15	F28 - G27
PURE POWER CONTROL SRL	18	E49
RIB LA ROTTAMINDUSTRIA SRL	15	E14
SINERMATIC	15	E32 - F31
SINTERIS INDUSTRIA PRODOTTI SINTERIZZATI SPA	15	C46
SOVERINI SPA	15	L52 - M51
STEFAL SRL	15	D42 - E41
TECNOPOLO DI MODENA	15	E57
TOYOTA T MOTOR BOLOGNA MODENA	18	G88-M87
VIVARA VIAGGI SRL - MUSEI FERRARI	18	B68 - C73
VOLKSWAGEN GROUP ITALIA SPA (CONFINDUSTRIA SERVIZI - RETINDUSTRIA)	18	D68 - G73
VSYSTEM SRL	15	F24



## CARTA E STAMPA

Ragione Sociale	Padiglione	Stand
APVD SRL	15	G45
BOX TOSI SPA	18	F94-G93
COMUNICO ITALIANO ASSOCIAZIONE IMPRESE	18	E88 - F87
DIMENSIONE GRAFICA SRL	15	B15
EDIBIT SRL	18	C84

FANTASILANDIA SRL	15	A52-B51
LINEA GRAFIC SRL	15	G56
SCATOLIFICIO MEDICINESE SRL	18	M71
TUTTOTOTEM	18	H44



## CHIMICA E FARMACEUTICA

Ragione Sociale	Padiglione	Stand
AQUASOL SRL	15	A18 - B17
COLKIM SRL	15	M23
GHIMAS SPA	15	N42
LAB SERVICE ANALYTICA SRL	15	E13
LABIO TEST SRL	18	E87
POLONORD ADESTE SRL	15	C31
SAVI LABORATORI & SERVICE SRL	15	H23
STERIGENICS ITALY SPA	15	H28 - L27



## COSTRUZIONI E INFRASTRUTTURE

Ragione Sociale	Padiglione	Stand
ANCE EMILIA Area Centro	18	SPAZIO ANCE
ANDERLINI LUCIANO SRL	18	SPAZIO ANCE
ARCHÈ OUTDOOR DESIGN	15	H36 - L35
ARCLIVING SRL	18	SPAZIO ANCE
ATTIVA COSTRUZIONI SRL	18	SPAZIO ANCE
COSTRUZIONI E. DALLACASA SRL	18	SPAZIO ANCE
CREA SYSTEM UFFICI ARREDATI & COWORKING	18	SPAZIO ANCE
CULLIGAN ITALIANA SPA - [CONFINDUSTRIA SERVIZI - RETINDUSTRIA]	18	D68 - G73
DS CONSTRUCTIONS SRLS	18	SPAZIO ANCE
DYNAMIC SYSTEM SRL	18	D87
EDILTECO - ECOTERM - ROSACOMETTA	15	H54
FERRETTI SRL	18	H54
GARC SPA	15	C28 - D27
GRUPPO AGILE	18	SPAZIO ANCE
I.N.C.I. SRL	18	F39

ISP GROUP SRL	18	SPAZIO ANCE
RETE COSTRUTTORI BOLOGNA	18	SPAZIO ANCE
SANTARPIA GAETANO SRL	18	H40
SIBO SRL	18	C92
SIMIC SPA	15	H25
TECNOTELAI SRL	18	H82-L81
TERMAL GROUP	15	L26 - M25
VGP PARK VALSAMOGGIA 2 SRL	18	C60



## DIGITAL

Ragione Sociale	Padiglione	Stand
BI-REX COMPETENCE CENTER	18	E84
22HBG SRL	15	E58
ABLE TECH SRL - ARXIVAR	15	C18 - 013 C22 - 021
AILANTO SRL	15	M46
AMMAGAMMA SRL	15	P47
ANALYSIS SRL SOFTWARE E RICERCA	18	C78 - D77
APPARITION SRL	18	E81
ARCHIVA GROUP	18	D89
BEMAD SRL	15	D56
BETSOFT SRL	15	C18 - 013 C22 - 021
BLUETENSOR SRL	15	F58-G57
BRAIN SRL	18	G48 - H47
BRICK UP SRL	18	SPAZIO ANCE
CESOP HR CONSULTING COMPANY	18	F54-G53
CODEBAKER SRLS	15	L57
COINFLOW SRL	18	SPAZIO ANCE
CONFINDUSTRIA EMILIA-ROMAGNA RICERCA	15	F57
COREPIXX SRL	18	L39
CUBBIT SRL	18	G43
CVING SRL	18	F54-G53
DEDA DIGITAL	18	B88
DEEP VISION CONSULTING	18	F37
DELTACOMMERCE SRL	18	L74
DG TWIN SRL	18	OPENHUB

DIGIBITE SRL	18	D83
DINETS SRL	15	G21 - G22
DotEnv S.r.l.	18	L58
E.C.A. CONSULT SRL	18	C44 - D43
ÈLEVIT SRL	18	OPENHUB
ELIGO evoting [CONFINDUSTRIA SERVIZI - RETINDUSTRIA]	18	D68 - G73
ELOGIC DIGITAL COMPANY	18	L62-M61
ESC AGENCY	18	F44
ESENDEX	18	F88 - G87
ETIC SRL	18	H48-L47
EUROSYSTEM SPA	15	D48 - E47
EYECAN.AI SRL	18	OPENHUB
F.T.P. SRL - Information Technology Solutions	18	L41
FERRARI COMPUTER BOLOGNA SRL	18	C54 - E57
FIRST POINT SRL [CONFINDUSTRIA SERVIZI - RETINDUSTRIA]	18	D68 - G73
GENDATA SRL	18	H78-L77
GESCAD SPA	15	C18 - D13 C22 - D21
GIALLOCOBALTO SRL	18	F62
GRUPPO MAGGIOLI	18	L62-M61
GRUPPO PRESENT SPA - E-SOFT - FINSOFT	15	G52 - H51
GTI SRL	18	L68
GUERMANDI GROUP	18	D88
HORIZON SRL	18	M96 - N109
HORSA GROUP	15	C18 - D13 C22 - D21
ICOM SRL	18	H51
IMMAGINI E SUONI SRL	18	E38
INDACO PROJECT	15	N38 - P31
IOOTA SRL	15	F53
IQC - ITALIAN QUALITY COMPANY SRL	15	N25
ISL ONLINE D.O.O. [CONFINDUSTRIA SERVIZI - RETINDUSTRIA]	18	D68 - G73
JEBO JUNIOR ENTERPRISE BOLOGNA	15	H53
LAPETRE SRL	18	F82
LAPSY SRL	18	M67
LOGIKAMENTE SRL	15	F55
LOULOU EMILIA	15	H57
MACRO GROUP SPA	18	H78-L77
MEDHIARTIS SRL	18	C54 - E57
MEDHIT SRL	18	C54 - E57
MEDIAMORPHOSIS SRL	18	E37-E41





MELAZETA SRL	18	D44
MULTI-CONSULT SRL	18	C40
MY VOICE SRL	15	L24
NEURALITY	18	OPENHUB
NEXI PAYMENS SPA (CONFINDUSTRIA SERVIZI - RETINDUSTRIA)	18	D68 - G73
NIGELLI IMBALLAGGI SRL	18	D78 - E77
OPTIT SRL	18	B82
OURVISION SRL (CONFINDUSTRIA SERVIZI - RETINDUSTRIA)	18	D68 - G73
PIKKART	18	G39
PONGOFILMS DI BUE SNC	18	G52
PRO-VISION TECH SRL	18	E82
PROXIMA SPA SOCIETÀ BENEFIT	15	M22 - N21
QBM SRL	15	L41
QGS SRL	15	C18 - D13 C22 - D21
QUINCK SRL	18	OPENHUB
SERVIZIO INFORMATICA SRL	15	F48
SFRIDOO SRL	18	OPENHUB
SINAPSI SRL	15	N44
SISTEMA SRL	15	C18 - D13 C22 - D21
SISTEMI SPA (CONFINDUSTRIA SERVIZI - RETINDUSTRIA)	18	D68 - G73
SOFTECH INFORMATICA PER LE AZIENDE SRL	18	C80
SOLUZIONI SRL	15	F22
SPADA6	15	F15
STOORM5 SRL	15	F32 - G31
STS ITALIANA SRL	18	C88
SUONO E IMMAGINE SRL	18	M96 - N109
T.T. TECNOSISTEMI SPA SB - DIGITAL VALUE GROUP	15	C18 - D13 C22 - D21
TALEA CONSULTING SRL	15	C18 - D13 C22 - D21
TEKAPP SRL	18	H42
TELEIMPIANTI SPA	15	N28 - P27
TELEPASS SPA (CONFINDUSTRIA SERVIZI - RETINDUSTRIA)	18	D68 - G73
TIME SRL	15	C18 - D13 C22 - D21
TRUE SCREEN SRL	15	D16
VERSYA SPA	18	G81
VODAFONE ITALIA SPA	18	F89
VOILÀP	18	H68 - L73
WEEVO SRL SOCIETÀ BENEFIT	18	G38
WOSPÉE	15	A16
WYBLO SRL	18	OPENHUB

X DATANET SRL	15	G33
XGROUP SRL	15	C11
YOUSTON SRL	18	C48
ZERYNTH SRL	18	D81



## ELETRONICA E MECCATRONICA

Ragione Sociale	Padiglione	
AB TRASMISSIONI SRL	15	L25
AEPI INDUSTRIE SRL	15	L32 - M31
AIRFLUID SRL	18	E43
ALFACOD SRL	15	A56
ALMET ITALIA SRL	15	F34
AUDIOQUALITY SRL	18	F52
BEMAD SRL	15	D56
BMATE SRL	15	G55
BOLOGNA 3D/OT TECHNOLOGY SRL	15	A38 - B37
BRUNETTI UTENSILERIA SRL	15	A42 - B41
C.E. SRL	18	H83
CABLOTECH SRL	15	E38 - F37
CALZONI SRL	15	E46
CENTRUM SRL	18	L51
CESA AUTOMAZIONI SRL	15	G54
CLOUDVISION SRL	18	OPENHUB
COTTI & MARCHI SRL	15	P26 - Q21
DEEP VISION CONSULTING	18	F37
DIASTECA SRL	18	M39
EASY SRL	18	D50
ÈLEVIT SRL	18	OPENHUB
ELFORD2 SRL	15	E51
ETER BIOMETRIC TECHNOLOGIES SRL	18	D94 - E93
EUROCAB SRL	18	D49
FEB ELETTRICA SRL	15	F46
GENDATA SRL	18	H78-L77
GRAF INDUSTRIES SPA	15	G44
GTI SRL	18	L68

HIGHFTECH ENGINEERING SRL	18	L37
IMAS AEROMECCANICA SRL	15	D35
L3HARRIS CALZONI	15	D32 - E31
LAPSY SRL	18	M67
LASER - SISTEMI ELETTRONICI	18	H39
MARPOSS SPA	15	M36 - N37
MILLTECH SRL	15	H55
MONTI ENGINEERING SRL	18	C50
MOVIMAT SRL A SOCIO UNICO	15	G25
NIER INGEGNERIA SPA	15	A28 - B27
PURE POWER CONTROL SRL	18	E49
SINERMATIC	15	E32 - F31
SPIN SRL	15	G53
STIMA SPA	15	D28 - E27
STOORM5 SRL	15	F32 - G31
STUDIO TECNICO ZOCCA SRL (RETE ISBO)	15	G38 - H31
TECNOCOMMERCIALE SRL	18	D92
TELEIMPIANTI SPA	15	N28 - P27
VALFORD SRL	15	B54



## ENERGIA

Ragione Sociale	Padiglione	Stand
BISY SRL	18	H38
C.E.E. SCRL	15	B56 - C55
COTTI & MARCHI SRL	15	P26 - Q21
ENERGY INTELLIGENCE SRL	15	A12 - B11
ENERGYNET SRL SB	18	G50
ENI SPA (CONFINDUSTRIA SERVIZI - RETINDUSTRIA)	18	D68 - G73
ENJOY (CONFINDUSTRIA SERVIZI - RETINDUSTRIA)	18	D68 - G73
FLIX GROUP SRL	18	C81
GRUPPO HERA	15	L38 - M37
IDRO MECCANICA SRL	15	C21
IDOOTA SRL	15	F53
ITALIANA PETROLI SPA (CONFINDUSTRIA SERVIZI - RETINDUSTRIA)	18	D68 - G73
KUWAIT PETROLEUM ITALIA SPA (CONFINDUSTRIA SERVIZI - RETINDUSTRIA)	18	D68 - G73
SANTARPIA GAETANO SRL	18	H40

SCHNEIDER ELECTRIC	15	H48 - L47
SIAT ENERGY SPA	18	H77
SIRMET ELETTRICA SRL	15	G42 - H41
TECNO SRL	18	C82
TECPRO SYSTEMS EUROPE SRL	15	D22
TERMAL GROUP	15	L26 - M25



## FACILITIES

Ragione Sociale	Padiglione	Stand
APPLE SRL	18	F81
ASSITECA	15	A22 - B21
ASTERIX SRL	18	C62-D61
BANCA MEDIOLANUM UFFICIO DEI CONSULENTI FINANZIARI	15	E56
BISY SRL	18	H38
CENTROGEST SPA	15	B55
COOPLAR SOC. COOP.	18	H37
ELFORD2 SRL	15	E51
FARGO SRL - AIR MED Medicina del Lavoro	15	B45
FLIX GROUP SRL	18	C81
GARC SPA	15	C28 - D27
GESTECO SPA	18	E87
LA PETRONIANA SRL	15	F42 - G41
MY BEST WASH SRL	15	H34
NERO TK SRL	18	H53
PETRONIANA LOGISTICS SRL	15	F42 - G41
PRIME SRL	15	F18 - L11
SIDEL SPA	15	A48 - B47
SINAPSI SRL	15	N44
SINTERIA SRL	15	A38 - B37
STAMPERIA MARRA SRL	18	H49
STUDIO POSEIDON SRL	18	E50
TESI INNOVATIVA SRL	18	G49
YOUFM: la rete d'impresa per il no-core aziendale	18	G80



## HOME

Ragione Sociale	Padiglione	Stand
ARCHÈ OUTDOOR DESIGN	15	H36 - L35
AUDIOQUALITY SRL	18	F52
EDILTECO - ECOTERM - ROSACOMETTA	15	H54
VSYSTEM SRL	15	F24



## MACCHINE

Ragione Sociale	Padiglione	Stand
AB TRASMISSIONI SRL	15	L25
AIRFLUID SRL	18	E43
BOLOGNA 3D/OT TECHNOLOGY SRL	15	A38 - B37
BONFIGLIOLI SPA	15	G28 - H27
BRUNETTI UTENSILERIA SRL	15	A42 - B41
C.M.S. SPA	15	D34
C.N. MECCANICA SRL	15	L53
CABLOTECH SRL	15	E38 - F37
CALZONI SRL	15	E46
CIGAIMPIANTI SRL	15	E45
D.V.P. VACUUM TECHNOLOGY SPA	15	E23
DNA SPA	15	G48 - H47
ERRE ENNE SRL	15	L45
EUROCAB SRL	18	D49
G&B DI GIULIANI ROSELLA	15	F26
GEM BB SRL	18	H71
GF AUTOMAZIONI SRL	15	L33
GILLI SRL UNIPERSONALE (RETE ISBO)	15	G38 - H31
GRAF SYNERGY SRL	15	G44
GRANDI SNC DI GRANDI ANDREA E C.	15	G38 - H31
GUIDETTI TECHNOLOGY	15	M18
IDRO MECCANICA SRL	15	C21

INDACO PROJECT	15	N38 - P31
MA.RO.S. ENGINEERING SRL	15	P25
MAW	15	N23
MECCANICA SARTI SRL	15	G38 - H31
METALCASTELLO SPA	15	D52
MILLTECH SRL	15	H55
MONTI ENGINEERING SRL	18	C50
NEURALITY	18	OPENHUB
POLETTI COSIMO SRL	15	D56
RIVES SRL	15	E55
ROBOQBO	18	E78 - F77
SELF SRL	15	N35
SERTAM SRL	15	N43
SERVICE SALDATURA EMILIA ROMAGNA SRL	15	H45
SIMIC SPA	15	H25
SINTERIS INDUSTRIA PRODOTTI SINTERIZZATI SPA	15	C46
SIT SOCIETÀ ITALIANA TECNOSPAZZOLE SPA	15	E33
SPIN SRL	15	G53
T.C.M. DI COVEZZI GIAN CARLO SRL	15	D45
TECPRO SYSTEMS EUROPE SRL	15	D22
UNION SRL	15	D33
VOILÀP	18	H68 - L73



## METALLI E MATERIALI COMPOSITI

Ragione Sociale	Padiglione	Stand
ALMET ITALIA SRL	15	F34
CEL COMPONENTS SRL	15	F52 - G51
COMMERCIALE FOND SPA	15	C34
EUSIDER SPA	15	M14
FERRETTI SRL	18	H54
FIOCCHI LIBERO SRL (RETE ISBO)	15	G38 - H31
G&B DI GIULIANI ROSELLA	15	F26
G.D.S. SRL	18	F40
GENTILINI POWER TRAIN SRL	15	C36
GILLI SRL UNIPERSONALE (RETE ISBO)	15	G38 - H31

GUIDETTI TECHNOLOGY	15	M18
I.N.C.I. SRL	18	F39
IMAS AEROMECCANICA SRL	15	D35
LAMPA PLASTIC SRL	15	L55
MATTIOLI SPA	15	N33
MECCANICA SARTI SRL	15	G38 - H31
MEKANICA DRAGHETTI SNC	15	C52 - D51
METALSISTEM EMILIA ROMAGNA SRL	15	A26 - B25
NUOVA MG SRL	15	E53
PASQUALI SRL	15	B38 - C37
POGGIPOLINI SPA	15	F28 - G27
POLETTI COSIMO SRL	15	D56
RIB LA ROTTAMINDUSTRIA SRL	15	E14
RIVES SRL	15	E55
S.E.F.A. HOLDING SPA	15	B42 - C41
SA & BAR SRL (RETE ISBO)	15	G38 - H31
SAFETYKLEEN	18	G63
SELF SRL	15	N35
SERVICE SALDATURA EMILIA ROMAGNA SRL	15	H45
SINTERIA SRL	15	A38 - B37
SIT SOCIETÀ ITALIANA TECNOSPAZZOLE SPA	15	E33
TEC EUROLAB SRL	15	F58-G57
TECNOLAMIERA SRL (RETE ISBO)	15	G38 - H31
TECNOROSSI SRL	15	F38
VALFORD SRL	15	B54
VMECH SRL	15	P36
WINTRADE SRL	15	D28 - E27
WS SRL	15	C38 - D37



## MOBILITÀ E LOGISTICA

Ragione Sociale	Padiglione	Stand
ACROW SRL	18	B90
ARCE EQUIPMENT SRL	18	L44-M41 L48 - M53
BONZAI SPA	18	F84 - G83
CICLOFFICINE SRL	15	F36
CONSORZIO 4PL	18	E42-F41
COOPERATIVA AUTOTRASPORTI N.C.V.	18	F90

COSEPURI SOC. COOP. P.A.	15	C33
DG TWIN SRL	18	OPENHUB
DUE TORRI SPA	18	L78 - M79
ENERHUB	15	B56 - C55
FERRETTO GROUP SPA	18	F92
FLAY SPA	18	D84 - E83
HERTZ ITALIANA SRL (CONFINDUSTRIA SERVIZI - RETINDUSTRIA)	18	D68 - G73
IN.CARICO SRL	18	E42-F41
INCARICOTECH SRL	18	C79
INTERPORTO BOLOGNA SPA	15	N31
ITALSEMPIONE SPA	15	G37
METALSISTEM EMILIA ROMAGNA SRL	15	A26 - B25
MYLOG SRL	18	L72
PORRINI SRL	18	E42-F41
PRIME SRL	15	F18 - L11
PRO-VISION TECH SRL	18	E82
PYRAMID TEMI GROUP	15	H21
STEFAL SRL	15	D42 - E41
T.C.R. SPA Terminal Container Ravenna	18	C38
TPER SPA	15	H52 - L51
TRENITALIA SPA (CONFINDUSTRIA SERVIZI - RETINDUSTRIA)	18	D68 - G73
TRENITALIA TPER SCARL	15	H52 - L51
VGP PARK VALSAMOGGIA 2 SRL	18	C60



## MODA E LUSO

Ragione Sociale	Padiglione	Stand
ALEXANDRIA	18	OPENHUB
STAMPERIA MARRA SRL	18	H49



## PACKAGING

Ragione Sociale	Padiglione	Stand
3D METAL SRL	15	B42 - C41
ACROW SRL	18	B90
ARCE EQUIPMENT SRL	18	L44-M41 L48 - M53
BDB SRL	15	E22 - F21



BOX TOSI SPA	18	F94 - G93
C.M.S. SPA	15	D34
C.N. MECCANICA SRL	15	L53
CHIMAR SPA	15	C42 - D41
CIESSE PROGETTAZIONI SRL	15	H44
CIGAIMPIANTI SRL	15	E45
COMUNICO ITALIANO ASSOCIAZIONE IMPRESE	18	E88 - F87
DIMENSIONE GRAFICA SRL	15	B15
DNA SPA	15	G48 - H47
F.LLI VIGNOLI SRL	15	H46
FIM-PREMEC SRL	15	A36
FLAY SPA	18	D84 - E83
G.D.S. SRL	18	F40
GRANDI SNC DI GRANDI ANDREA E C.	15	G38 - H31
IMA SPA	15	E24 - F23
MA.RO.S. ENGINEERING SRL	15	P25
MARCHESINI GROUP SPA	15	H32 - L31
MARTA SRL	18	M96 - N109
MODUS 97 SRL	15	E15
MOVIMAT SRL A SOCIO UNICO	15	G25
NIGELLI IMBALLAGGI SRL	18	D78 - E77
ORPLAST PACKAGING SRL	15	A18 - B17
P·INK BY PELLICONI	15	H58
PHILIP MORRIS ATTENDERE ISCRIZIONE!	18	F48 - G47
S.I.M.M. IMBALLAGGI SRL	15	M42 - N41
SCATOLIFICIO CARTOTENICA SCHIASSI SRL	15	E48 - F47
SCATOLIFICIO MEDICINESE SRL	18	M71
SIPLAPROSGM	15	B24 - C23
STIMA SPA	15	D28 - E27
TEAMPLAST SRL	15	L21
TECNOCOMMERCIALE SRL	18	D92
TECNOROSSI SRL	15	F38



## PLASTICA

Ragione Sociale	Padiglione	Stand
A.W. SRL	15	B36
AERCEL MATERIALI ESPANSI CELLULARI SPA	15	D18 - E17

GECAM SRL	15	F45
GF AUTOMAZIONI SRL	15	L33
LAMPA PLASTIC SRL	15	L55
N=C=O SRL	18	G78
STERIGENICS ITALY SPA	15	H28 - L27
TEAMPLAST SRL	15	L21
TECNO-PLAST SRL	18	D52 - E51



## SALUTE

Ragione Sociale	Padiglione	Stand
ALEXANDRIA	18	OPENHUB
CAMPA	15	C48 - D47
CENTRI MEDICI DYADEA SRL	18	C91
COLKIM SRL	15	M23
FARGO SRL - AIR MED Medicina del Lavoro	15	B45
FERNO SRL	15	E54
FONDAZIONE ANT	15	M54
FONDAZIONE POLICLINICO S.ORSOLA	15	P32 - Q31
GRUPPO MONTI SALUTE PIU'	15	P43
LABORATORI ANALISI BIO 5	15	A24
LOW COST SERVICE SRL (CONFINDUSTRIA SERVIZI - RETINDUSTRIA)	18	D68 - G73
MEDOC SRL	15	P21
MYLAN ITALIA SRL a Viatris Company	18	D68 - G73
OTTICA OPTOMETRIA RIGHETTI SRL	18	C89
POLONORD ADESTE SRL	15	C31
TECNOPOLO DI MODENA	15	E57
TERME DI PORRETTA	15	P41



## SERVIZI PROFESSIONALI

Ragione Sociale	Padiglione	Stand
BI-REX COMPETENCE CENTER	18	E84
ABLE TECH SRL - ARXIVAR	15	C18 - D13 C22 - D21
ADECCO ITALIA SPA	15	B16 - C15
ADHR GROUP	18	B80
AG GENERALE GENERALI VIA EMILIA EST PIERLUIGI BANCALE	15	A14



AGENTI IN RETE SRL	18	G72
AIRMASTER SRL	15	M24
AMERICAN EXPRESS ITALIA SRL (CONFINDUSTRIA SERVIZI - RETINDUSTRIA)	18	D68 - G73
AP-ENGINEERING SRL	15	F17
APPLE SRL	18	F81
APVD SRL	15	G45
ARCANA SRL	15	N22
ARCHIVA GROUP	18	D89
AREA BROKER & QZ SPA	15	H22
AREM ITALIA SRL	15	H43
ARETÉ SRL	18	L40
ASSICOOP BOLOGNA METROPOLITANA SPA	15	L22 - M21
ASSITECA	15	A22 - B21
ASSO ASTE SRL	18	C93
AUDITORIUM DELLA TECNICA	18	D68 - G73
AZIMUT CAPITAL MANAGEMENT SGR SPA	18	Piazza Azimut
BACCIARDI PARTNERS legal tax finance	18	H81
BANCA MEDIOLANUM UFFICIO DEI CONSULENTI FINANZIARI	15	E56
BANCA SISTEMA SPA (CONFINDUSTRIA SERVIZI - RETINDUSTRIA)	18	D68 - G73
BARBIERI & ASSOCIATI DOTTORI COMMERCIALISTI - IDSC SRL	15	M32
BFF BANK SPA (CONFINDUSTRIA SERVIZI - RETINDUSTRIA)	18	D68 - G73
BMATE SRL	15	G55
BONFIGLIOLI CONSULTING SRL	18	E52-F51
BRAIN SRL	18	G48 - H47
CAFINDUSTRIA EMILIA-ROMAGNA SPA	15	C53
CAMELLA MULTIMEDIA SRL	18	E42-F41
CENTOFORM	15	N45
CENTROGEST SPA	15	B55
CERTIQUALITY SRL	15	L23
CERVED GROUP SPA (CONFINDUSTRIA SERVIZI - RETINDUSTRIA)	18	D68 - G73
CESOP HR CONSULTING COMPANY	18	F54-G53
CFI CENTRO FORMAZIONE INNOVAZIONE SRL	15	D12 - E11
cocchi & cocchi	18	G70
COFACE (CONFINDUSTRIA SERVIZI - RETINDUSTRIA)	18	D68 - G73
CONFINDUSTRIA EMILIA - STUDY IN ACTION	15	N13
COREPIXX SRL	18	L39
CREA SYSTEM UFFICI ARREDATI & COWORKING	18	SPAZIO ANCE
CREDIT DATA RESEARCH ITALIA SRL	15	N53
CREDITSAFE ITALIA SRL (CONFINDUSTRIA SERVIZI - RETINDUSTRIA)	18	D68 - G73; B84

CRIBIS D&B SRL [CONFINDUSTRIA SERVIZI - RETINDUSTRIA]	18	D68 - G73
CSAI SRL	15	N22
CVING SRL	18	F54-G53
CYBEROO SPA [CONFINDUSTRIA SERVIZI - RETINDUSTRIA]	18	D68 - G73
DAY SPA	15	B32
DECENTRA ACCADEMIA DEI REGISTRI DISTRIBUITI	15	M46
DEDA DIGITAL	18	B88
DELTACOMMERCE SRL	18	L74
DotEnv S.r.l.	18	L58
DS CONSTRUCTIONS SRLS	18	SPAZIO ANCE
DUE ESSE ANTINCENDIO SRL	15	E12 - F11
ECORICERCHE SRL	15	H56
EDENRED ITALIA SRL [CONFINDUSTRIA SERVIZI - RETINDUSTRIA]	18	D68 - G73
ELIS ITALIA SPA [CONFINDUSTRIA SERVIZI - RETINDUSTRIA]	18	D68 - G73
ELOGIC DIGITAL COMPANY	18	L62-M61
ENERGYNET SRL SB	18	G50
ENTE CERTIFICAZIONE MACCHINE SRL	15	M35
ERREBIAN SPA [CONFINDUSTRIA SERVIZI - RETINDUSTRIA]	18	D68 - G73
ESC AGENCY	18	F44
ESCLAMATIVA SRL	18	D48 - E47
ESPRIMA SRL	15	B53
ETIC SRL	18	H48-L47
ETJCA SPA	15	M44
EUROP ASSISTANCE SPA [CONFINDUSTRIA SERVIZI - RETINDUSTRIA]	18	D68 - G73
EYECAN.AI SRL	18	OPENHUB
FERRARI COMPUTER BOLOGNA SRL	18	C54 - E57
FINAGE CONSULTING SRL	18	C54 - E57
FONDAZIONE ALDINI VALERIANI	18	E58 - F63
FONDAZIONE BOLOGNA UNIVERSITY BUSINESS SCHOOL	15	N46
FORMAMENTIS SRL [CONFINDUSTRIA SERVIZI - RETINDUSTRIA]	18	D68 - G73
FORMULA COACH SRL	18	D39
FORNO PASTICCERIA PALLOTTI FRANCO & C. SNC	18	M96 - N109
FORUM COMMERCIALE ITALIANO IN SCANDINAVIA	18	D37
GCERTI ITALY ASSESSMENT & CERTIFICATION SRL	18	F58
GEM BB SRL	18	H71
GESTECO SPA	18	E87
GIALLOCOBALTO SRL	18	F62
GIBI BUSINESS	15	P45
GREATER ZURICH AREA LTD	18	L38



GRUPPO AGILE	18	SPAZIO ANCE
GRUPPO MAGGIOLI	18	L62-M61
GUERMANDI GROUP	18	D88
GURU JOBS SRL	15	D14
HIT SERVIZI EMILIA	15	C56-D55
HORIZON SRL	18	M96 - N109
HORSA GROUP	15	C18 - D13 C22 - D21
HUNTERS GROUP	18	D91
ICOM SRL	18	H51
IM.TECH SRL	15	M12-N11
IMMAGINI E SUONI SRL	18	E38
INDACO SRL	18	M59
INLINGUA MODENA SRL	15	C13
INNOVA FINANCE SRL	18	G74 - H73
INPS - ISTITUTO NAZIONALE DELLA PREVIDENZA SOCIALE DIREZIONE PROVINCIALE DI BOLOGNA	18	F49
INSIDE COMUNICAZIONE SRL	15	B46 - C45
INSIEME PER IL LAVORO	15	B43
INTERLANGUAGE SRL	18	C42
INVEST IN BOLOGNA FOR TALENT	15	A54
IQC - ITALIAN QUALITY COMPANY SRL	15	N25
ITINERE	18	F54-G53
JEBO JUNIOR ENTERPRISE BOLOGNA	15	H53
LA SCALA SOCIETÀ TRA AVVOCATI	15	D38 - E37
LABORATORI ANALISI BIO 5	15	A24
LAPETRE SRL	18	F82
LEGALCOOP - SOCIETÀ COOPERATIVA TRA AVVOCATI	18	D90
LIONSPEECH DI MARCO TEDESCHI SRLS	18	M96 - N109
LOD SRL	18	E87
LOGIKAMENTE SRL	15	F55
LS LEXJUS SINACTA Avv.ti e Comm.sti Associati	18	E48 - F47
LUPPI INTELLECTUAL PROPERTY SRL	15	L34
MACRO GROUP SPA	18	H78-L77
MAG & PARTNERS SRL	18	C52
MARCO POLO SRL	15	B23
MARGOTTA SRL	18	M96 - N109
MAW	15	N23
MEDHIARTIS SRL	18	C54 - E57
MEDHIT SRL	18	C54 - E57
MEDIAMO SRL SOCIETÀ BENEFIT	18	F79

MEDIAMORPHOSIS SRL	18	E37-E41
MEDOC SRL	15	P21
MODUS 97 SRL	15	E15
MULTI-CONSULT SRL	18	C40
MYLOG SRL	18	L72
NEAFIDI SCPA	18	G89
NEXO CORPORATION SRL	15	A14
NIER INGEGNERIA SPA	15	A28 - B27
NUOVA DIDACTICA SCARL	18	D60-E53
OCTAGONA	18	E52-F51
OPTA SRL	15	E21
ORIENTA SPA (CONFINDUSTRIA SERVIZI - RETINDUSTRIA)	18	D68 - G73
PASS SRL	18	G44
PHYSTYLE SRL	18	C90
PICO ADVISER GROUP SRL	15	D46
PIÙ SICUREZZA SRL	18	F60
PM SRL	18	E94-F93
PRAXIS CONSULTING SRL	15	B12
PROTESA SPA	15	H26
PROXIMA SPA SOCIETÀ BENEFIT	15	M22 - N21
PUBBLÌ SRL	15	B13
PYRAMID TEMI GROUP	15	H21
QBM SRL	15	L41
R.O.S. ENGINEERING SRL	15	F54
RANDSTAD ITALIA SPA	15	A44
REGIE SRL (CONFINDUSTRIA SERVIZI - RETINDUSTRIA)	18	D68 - G73
RÉSEAU ENTREPRENDRE EMILIA-ROMAGNA	15	M37
RETINDUSTRIA	18	D68 - G73
RUBICONEX SRL	18	F91
SERVIZI AMMINISTRATIVI SOC COOP	18	H41
SERVIZIO INFORMATICA SRL	15	F48
SFRIDOO SRL	18	OPENHUB
SGS ITALIA SPA	15	B52 - C51
SGS ITALIA SPA	15	B52 - C51
SICA SERVICE SRLS	15	L12
SICER SRL	18	F50
SIDEL SPA	15	A48 - B47
SINERGIE TECNOLOGICHE SRL	15	E52 - F51
SISTEMI SPA (CONFINDUSTRIA SERVIZI - RETINDUSTRIA)	18	D68 - G73

SO.GE.I.COM. SRL	15	G58
SOLUZIONI SRL	15	F22
STS ITALIANA SRL	18	C88
STUDIO POSEIDON SRL	18	E50
STUDIO TECNICO ZOCCA SRL (RETE ISBO)	15	G38 - H31
STUDIO TORTA SPA	18	D38
SYNERGIE ITALIA AGENZIA PER IL LAVORO SPA	18	D41
T.C.R. SPA Terminal Container Ravenna	18	C38
TEC EUROLAB SRL	15	F58-G57
TECNOSTUDI SRL	18	M96 - N109
TESI INNOVATIVA SRL	18	G49
TIME SRL	15	C18 - D13 C22 - D21
UMANA FORMA	18	F54-G53
UMANA SPA - DIVISIONE ALTI PROFILI	18	F54-G53
UMANA SPA (CONFINDUSTRIA SERVIZI - RETINDUSTRIA)	18	D68 - G73
UNIPOLRENTAL SPA (CONFINDUSTRIA SERVIZI - RETINDUSTRIA)	18	D68 - G73
UNIPOLSAI ASSICURAZIONI SPA (CONFINDUSTRIA SERVIZI - RETINDUSTRIA)	18	D68 - G73
UOMO E IMPRESA	18	F54-G53
UP DAY SPA (CONFINDUSTRIA SERVIZI - RETINDUSTRIA)	18	D68 - G73
VERSYA SPA	18	G81
WINTIME SPA - AGENZIA PER IL LAVORO	18	C87
WONDER	18	F38 - G37
WOSPÉE	15	A16
WOTHER SRL	18	F38 - G37
YOUSTON SRL	18	C48



## TURISMO E CULTURA

Ragione Sociale	Padiglione	Stand
ACETAIA GIUSTI	18	D59
ACETO BALSAMICO DEL DUCA DI ADRIANO GROSOLI DAL 1891	18	E79
AUTODROMO DI MODENA	18	B92
BENEDICT FOR BUSINESS SNC	18	D93
BOLOGNA FIERE	15	L48 - M41

BOLOGNADISCOVERING	15	F13
CICLOFFICINE SRL	15	F36
COSEPURI SOC. COOP. P.A.	15	C33
EVOLUTION EVENTS SRL	18	M96 - N109
FICO EATALYWORLD	15	N17
FONDAZIONE CINETECA DI BOLOGNA	18	D47
FONDAZIONE GOLINELLI	15	N13
FONDAZIONE MUSICA INSIEME	15	A46
GRUPPO MONTI SALUTE PIÙ	15	P43
HOTEL COSMOPOLITAN BOLOGNA	18	M69
HOTEL EXECUTIVE Srl	18	H69
IL TULIPANO RISTORANTE - ADMIRAL PARK HOTEL	15	A34
INLINGUA MODENA SRL	15	C13
LA NUOVA PERSONALA SRL	18	E80
LINK SRL	18	D79
MELAZETA SRL	18	D44
PALAZZO DI VARIGNANA	18	M57
SUONO E IMMAGINE SRL	18	M96 - N109
TEATRO COMUNALE DI BOLOGNA FONDAZIONE	18	L60
TEATRO DUSE SRL - IMPRESA SOCIALE	18	G91
TERME DI PORRETTA	15	P41
TOSCHI VIGNOLA SRL	18	E90
VIRTUS PALLACANESTRO BOLOGNA SPA	15	N51 - P58
VIVARA VIAGGI SRL - MUSEI FERRARI	18	B68 - C73



## VEICOLI INDUSTRIALI

Ragione Sociale	Padiglione	Stand
ASSOTECH SRL	15	F56
CSA CENTRO SERVIZI AUTOCARRI SRL	15	L14 - M13
DIASTECA SRL	18	M39
OFFICINE BARBIERI SPA	18	M96 - N109
SIBO SRL	18	C92
TOYOTA MATERIAL HANDLING ITALIA SRL	18	G58 - L63









## Logistica Interna, Imballaggi Industriali, Trasporti e Pulizie

Facchinaggio - Servizi logistici - Logistica integrata - Servizi aziendali - E-commerce home delivery - Medicina del lavoro - Trasporti - Consulenza tecnico aziendale - Organizzazione convegni e fiere - Commercio prodotti elettronici - General contractor - Vigilanza, sicurezza e consulenza - Agenzia per il lavoro - Pulizie civili - Pulizie industriali - Commercio prodotti per la pulizia - Manutenzione e realizzazione parchi - Servizi di sanificazione a norma - Imballaggi industriali.



[www.tripack.it](http://www.tripack.it)  
0532 831603

[www.ecoclean-pulizie.it](http://www.ecoclean-pulizie.it)  
051 9981353



GRUPPO AZIMUT

**AZIMUT**

LA DIREZIONE PER INVESTIRE

**Ai**

Azimut Intelligence

**quando tutto  
diventa artificiale è  
intelligente investire  
restando umani**

questo per noi è **Ai / Azimut Intelligence**

---

**siamo il punto d'incontro tra economia reale, sostenibilità e risparmio gestito**

Con 18 centri di investimento e distribuzione in tutto il mondo siamo da sempre, con i nostri Consulenti Finanziari e i nostri Gestori, al fianco dei clienti nelle scelte d'investimento e a sostegno delle imprese italiane e non.

scopri di più su [azimut.it](https://www.azimut.it)   

Messaggio pubblicitario con finalità promozionale. Consulta le informazioni su [azimut.it](https://www.azimut.it)